

INSTRUKCJA
OBSŁUGI
ELZAB K10

Spis treści

Rozdział 1 Opis ogólny	5
1 Charakterystyka kasy	5
2 Zawartość opakowania	6
3 Budowa kasy	7
4 Panel kasjera	9
4.1 Opis symboli graficznych	9
4.2 Wprowadzanie danych	11
5 Elektroniczna kopia wydruków	12
5.1 Pamięć podręczna	12
5.2 Archiwizacja danych na kartę microSD	13
5.3 Kopia bezpieczeństwa	14
5.4 Wymiana karty microSD	15
Rozdział 2 Obsługa kasy	17
1 Włączenie/wyłączenie kasy	17
2 Rozpoczęcie pracy na kasie	18
3 Klawisz FUNKCJE	19
4 Definiowanie towarów	20
5 Definiowanie/kasowanie klawiszy szybka sprzedaż	24
6 Szybka funkcja	25
7 Obsługa sprzedaży	26
7.1 Szybka sprzedaż	26
7.2 Zdefiniowana zerowa cena	28
7.3 Wpisanie nazwy towaru	29
7.4 Kod kreskowy	30
7.4.1 Sprzedaż z ceną i ilością jednostkową	30
7.4.2 Sprzedaż ze zmienną ilością i/lub ceną	31
7.4.3 Sprawdzanie ceny towaru	32
7.5 Rabat lub narzut na pozycję sprzedaży	34
7.6 Sprzedaż towarów wiązanych	35
7.7 Usługa czasowa	36
7.7.1 Kwit	36
7.7.2 Paragon fiskalny	37
7.7.3 Wyszukiwanie kwitów	37
7.8 Zakończenie paragonu	38
7.8.1 Płatność gotówką	38
7.8.2 Z użyciem płatności innej niż gotówka lub płatność w walucie	39
7.8.3 Rabat lub narzut na cały paragon	41
7.9 Podgląd paragonu	42
8 Wymiana papieru	43
Rozdział 3 Menu kasy	44

1 Funkcje kasjera	44
1.1 Logowanie	44
1.2 Wylogowanie	46
1.3 Koniec zmiany	47
1.4 Wpłata do kasy	47
1.5 Wypłata z kasy	48
1.6 Zestaw raportów	49
2 Funkcje kierownika	50
2.1 Konfiguracja	50
2.1.1 Towary	50
2.1.1.1 Definiowanie	50
2.1.1.2 Kasowanie	51
2.1.2 Klawisze szybka sprzedaż	53
2.1.2.1 Definiowanie	53
2.1.2.2 Kasowanie	53
2.1.3 Usługa czasowa	54
2.1.3.1 Ustawienia ogólne	54
2.1.3.2 Ustawienia wydruku	55
2.1.3.3 Ustawienia cenników	56
2.1.4 Płatności	59
2.1.5 Waluty	60
2.1.5.1 Nazwy i kursy	60
2.1.5.2 Reszta w walucie	61
2.1.5.3 Wydruk równowartości	61
2.1.5.4 Waluta ewidencyjna	62
2.1.5.5 Zmiana waluty ewidencyjnej	62
2.1.6 Grupy towarowe	63
2.1.7 Jednostki miary	65
2.1.8 Kasjerzy	65
2.1.8.1 Definiowanie	65
2.1.8.2 Kasowanie	67
2.1.9 Rodzaje kasjerów	67
2.1.9.1 Definiowanie	68
2.1.9.2 Kasowanie	73
2.1.9.3 Kopiowanie	73
2.1.9.4 Przywrócenie	74
2.2 Raporty zerujące	74
2.2.1 Dobowy fiskalny	74
2.2.2 Szczegółowy sprzedaży	75
2.2.3 Sprzedaży według grup	75
2.2.4 Zwrotów opakowań	75
2.2.5 Koniec zmiany	75
2.3 Raporty niezerujące	77
2.3.1 Finansowy podatkowy	77
2.3.2 Szczegółowy sprzedaży	78
2.3.3 Sprzedaży według grup	78
2.3.4 Zwrotów opakowań	78
2.3.5 Stanu kasy dla kasjera	78
2.3.6 Danych o towarach	78

2.3.7 Okresowe	79
2.3.7.1 Szczegółowy	80
2.3.7.2 Skrócony	81
2.3.7.3 Historia kopii elektronicznej	82
2.3.8 Konfiguracji	83
2.3.9 Kwity w pamięci	83
2.4 Kopia elektroniczna	84
2.4.1 Wydruki z kopii	84
2.4.2 Podgląd na wyświetlaczu	85
2.4.3 Ustawienia kopii elektronicznej	85
2.4.3.1 Stan kopii elektronicznej	85
2.4.3.2 Inicjowanie karty	86
2.4.3.3 Zamknięcie karty	86
2.4.3.4 Wydruk potwierdzenia zapisu	86
2.5 USB	86
2.5.1 Kopia karty EJ	87
2.5.2 Automatyczna kopia karty EJ	87
2.5.3 Odczyt towarów z kasy	87
2.5.4 Zapis towarów do kasy	88
2.5.5 Odczyt liczników z kasy	88
2.5.6 Zapis grafik do kasy	89
2.6 Ustawienia	90
2.6.1 Dane użytkownika	92
2.6.2 Ustawienia paragonu	94
2.6.2.1 Domyślny tryb sprzedaży	94
2.6.2.2 Dodatki paragonowe	94
2.6.2.2.1 Maksymalny rabat	94
2.6.2.2.2 Maksymalny narzut	95
2.6.2.3 Maksymalna suma paragonu	95
2.6.2.4 Zmienna cena	95
2.6.2.5 Obowiązek wprowadzenia zapłaty	95
2.6.2.6 Rabat/narzut specjalny	96
2.6.2.7 Blokowanie po paragonie	96
2.6.2.8 Wylogowanie po paragonie	96
2.6.3 Ustawienia kodów kreskowych	96
2.6.3.1 Kody z ilością i wartością	97
2.6.3.2 Prefiks	98
2.6.4 Ustawienia kasy	99
2.6.4.1 Przeszycie zegara	99
2.6.4.2 Moduły komunikacyjne	99
2.6.4.3 Wyświetlacz kasjera	104
2.6.4.4 Wyświetlacz klienta	105
2.6.4.5 Ustawienia dźwięku	105
2.6.4.6 Ustawienia nr portu COM	105
2.6.4.7 Autoblokada klawiatury	106
2.6.4.8 Autowylączenie kasy	106
2.6.5 Stawki podatku	107
2.6.6 Identyfikator kasy	107
2.6.7 Użycie kasjerów	107

2.6.8 Kasjerzy sumacyjni _____	108
2.6.9 Zmiany tylko na kopii _____	108
2.6.10 Blokada otwarcia szuflady _____	108
2.6.11 Kontrola liczników PC _____	108
2.6.12 Kontrola raportu dobowego _____	108
2.6.13 Kontrola raportu miesięcznego _____	109
3 Funkcje serwisowe _____	109
3.1 Stawki podatku _____	110
3.2 Sprawdzenie stanu modułu _____	110
3.3 Raport stanu modułu _____	110
3.4 Testy podzespołów _____	110
3.5 Wdruk tekstów stałych _____	110
3.6 Suma kontrolna programu _____	111
3.7 Następny przegląd _____	111
Rozdział 4 Specyfikacja techniczna _____	112
1 Parametry kasy _____	112
1.1 Parametry techniczne _____	112
1.2 Parametry funkcjonalne _____	112
2 Dodatkowe wyposażenie i akcesoria _____	113
3 Parametry papieru _____	113
4 Warunki pracy, przechowywania i transportu _____	114
5 Zasilanie _____	114
5.1 Zasilacz sieciowy _____	114
5.2 Akumulator _____	115
6 Podłączenie kasy do komputera _____	116
7 Podłączenie szuflady kasowej _____	116
8 Podłączenie czytnika kodów kreskowych _____	118
8.1 Czytnik USB _____	118
8.2 Czytnik bezprzewodowy _____	118
9 Plombowanie kasy _____	119
10 Konserwacja, przeglądy okresowe i gwarancja _____	119
11 Wskazówki dotyczące bezpieczeństwa _____	120
12 Alfabetyczny spis komunikatów i sposoby postępowania _____	122
13 Statusy kopii elektronicznej _____	128
Rozdział 5 Informacje dodatkowe _____	129
1 Dokumentacja _____	129
1.1 Homologacja _____	129
1.2 Deklaracja Zgodności _____	130
1.3 Oświadczenie producenta _____	131
2 Przykładowe wydruki _____	131
3 Programy współpracujące _____	139

Rozdział 1 Opis ogólny

1 Charakterystyka kasy

- ✓ **Dotykowa klawiatura kontekstowa umożliwiająca intuicyjną obsługę**
- ✓ **Wymienna bateria o dużej pojemności pozwalająca na pracę w terenie**
- ✓ **Rozbudowana funkcja sprzedaży usług czasowych (obsługa parkingu, wypożyczalni)**
- ✓ **Wiele sposobów połączenia z komputerem (USB, Bluetooth, WiFi, GPRS)**
- ✓ **Możliwość zdalnego zarządzania kasą z sieci globalnej (tryb klient)**
- ✓ **Podgląd wydruków z kopii elektronicznej na wyświetlaczu graficznym**
- ✓ **Przypominanie o obowiązku wykonania raportu dobowego i miesięcznego**
- ✓ **Przypominanie o przeglądzie okresowym**

Dodatkowe cechy, na które warto zwrócić uwagę:

- ✓ Antypoślizgowa, trwała obudowa z możliwością przypięcia smyczy
- ✓ Szybki i cichy wydruk oraz łatwa wymiana papieru (easy load)
- ✓ Kolorowy i czytelny wyświetlacz umożliwiający pracę w niskich temperaturach
- ✓ Rozliczanie opakowań zwrotnych oraz towarów z kaucją
- ✓ Sprzedaż towarów powiązanych (np. napój wraz z butelką zwrotną)
- ✓ Podgląd paragonu w trakcie sprzedaży, z możliwością kasowania pozycji
- ✓ Udzielanie rabatów i narzutów na pozycję i na cały paragon
- ✓ Sprzedaż ze zmienną ceną (otwarte PLU)
- ✓ Możliwość wprowadzenia NIPu nabywcy na paragonie
- ✓ Definiowanie form płatności oraz płatności walutowych
- ✓ Definiowanie klawiszy *Szybka sprzedaż* i *Szybka funkcja*
- ✓ Grafika w nagłówku wydruku
- ✓ Bogate funkcje raportowania i rozliczania sprzedaży (raport zmianowy)
- ✓ Weryfikacja danych wprowadzanych przez kasjera (ograniczenie wartości kwot i rabatów, obowiązek wprowadzenia kwoty do zapłaty i dokładności ilości towaru)
- ✓ Praca w wielu walutach
- ✓ Duża pojemność kopii elektronicznej (karta pamięci microSD)
- ✓ Możliwość podłączenia czytnika kodów kreskowych (USB, Bluetooth)

2 Zawartość opakowania

Kasa K10

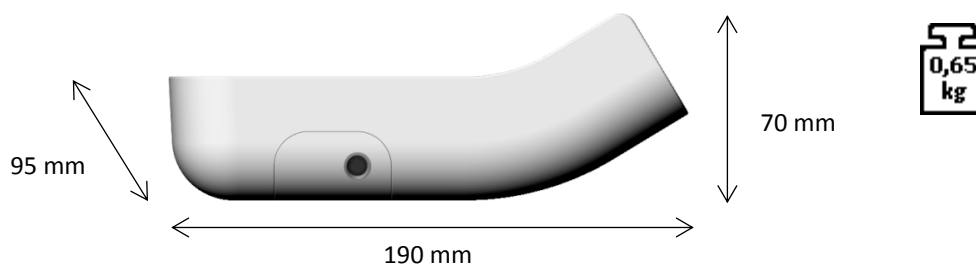

Do kasy załączone są następujące akcesoria:

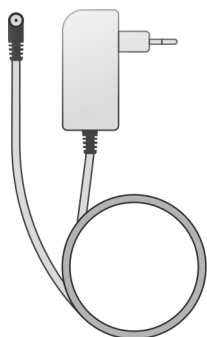

Zasilacz 12V/1A

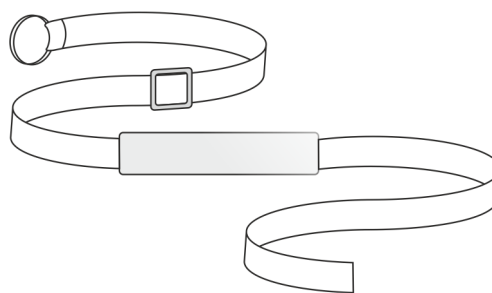

Smycz (umożliwia zawieszenie kasy na ramieniu)

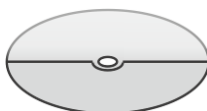

Płyta CD-ROM – płyta zawiera instrukcję obsługi, programy użytkowe m.in. do wykonywania kopii zapasowej oraz edycji bazy towarowej

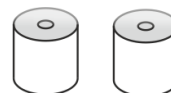

Dwie rolki papieru termicznego



Książka kasy rejestrującej, w której dokonuje się wszelkich adnotacji dotyczących urządzenia



Karta zgłoszenia urządzenia do urzędu skarbowego



Karta pamięci microSD (umieszczona w urządzeniu)

Przed rozpoczęciem eksploatacji należy zapoznać się z instrukcją obsługi urządzenia.

3 Budowa kasy

Kasa posiada następujące elementy dostępne dla użytkownika.

Rozmieszczenie elementów kasy

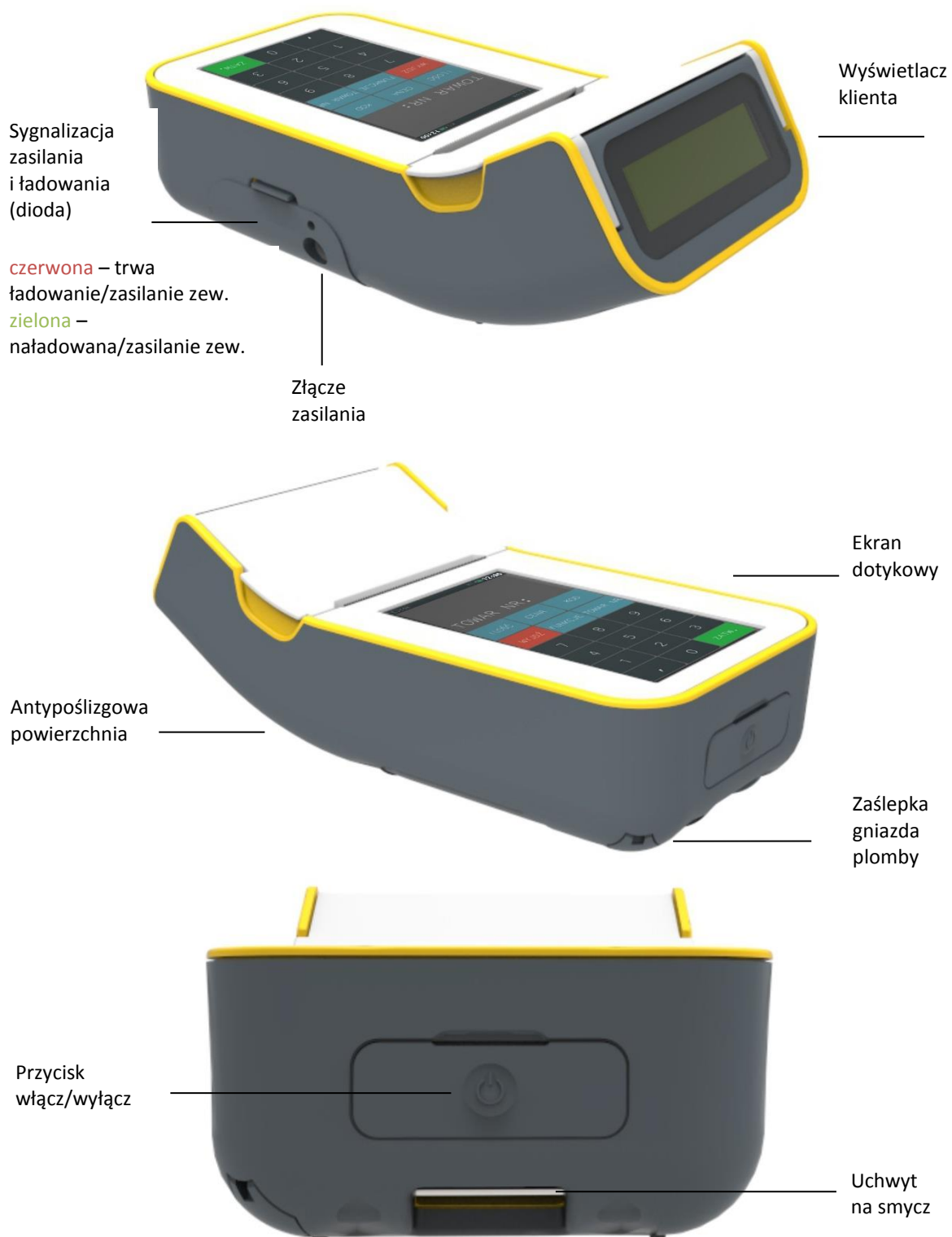

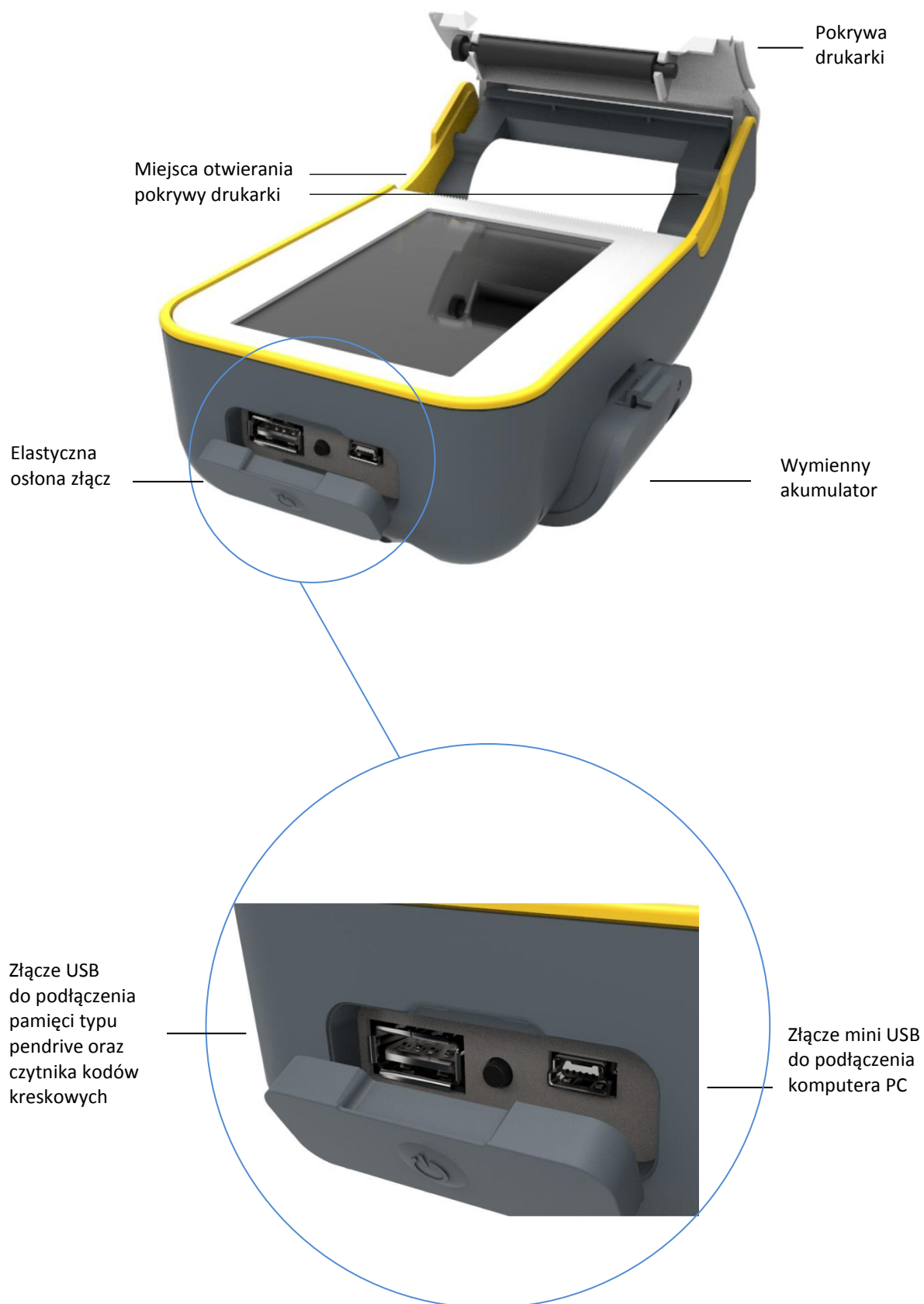

4 Panel kasjera

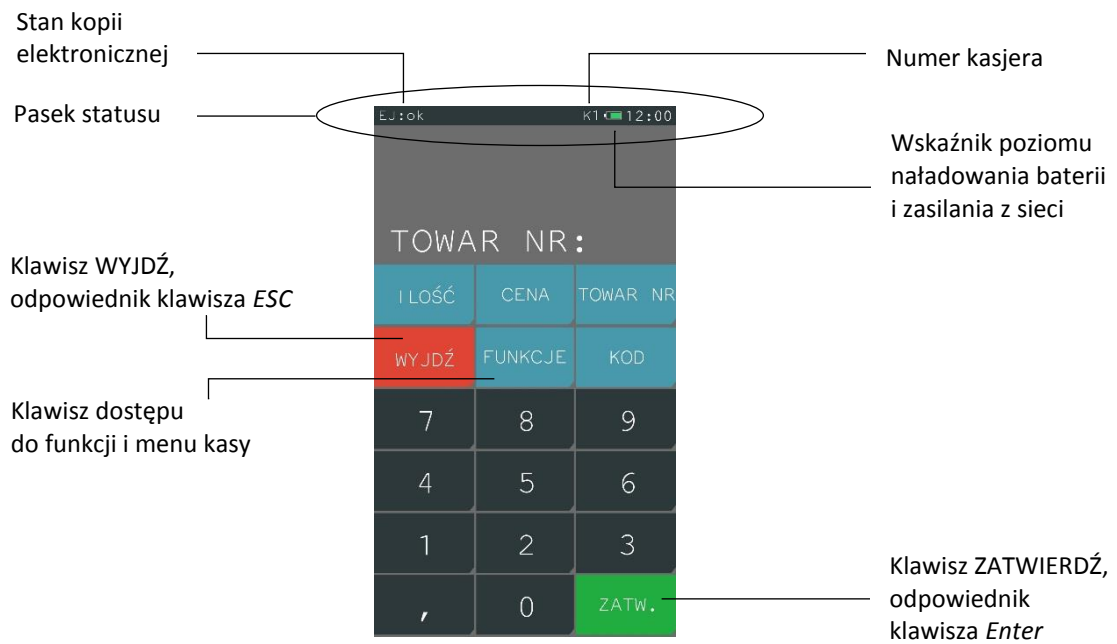

4.1 Opis symboli graficznych



Symbol	Znaczenie
--------	-----------

Poniższe symbole znajdują się na pasku statusu panelu kasjera i ich znaczenie jest zmienne w zależności od sposobu zasilania oraz rodzaju modułu rozszerzeń i jego stanu.





	Bateria	Wskazuje poziom naładowania baterii
	Ładowanie	Kasa podłączona do zasilania sieciowego
EJ:	Kopia elektroniczna	Stan kopii elektronicznej i karty pamięci microSD (szczegółowy opis stanów znajduje się poniżej)
	Bluetooth	Aktywny - połączony
	Bluetooth	Aktywny - niepołączony
	Bluetooth	Urządzenie w trakcie konfiguracji
	Bluetooth	Problem konfiguracji
	WiFi	Moduł połączony z Access Point
	WiFi	Moduł niepołączony z Access Point
	WiFi	Błąd modułu WiFi
	Modem GSM/GPRS	Aktywny - połączony
	Modem GSM/GPRS	Urządzenie w trakcie konfiguracji

	Modem GSMGPRS	Problem konfiguracji np. niepoprawny PIN
---	---------------	--





Kolejne symbole pojawiają się tylko wtedy, gdy otwarty jest paragon, kasjer jest zalogowany lub kasa jest w trybie serwisowym.

	Status paragonu	Informuje o otwartym paragonie
	Numer kasjera	Numer zalogowanego kasjera
	Status serwisu	Informuje o trybie serwisowym kasy

Wszystkie symbole i przyciski poniżej pojawiają się w części aktywnej klawiatury.

	Zakończ paragon	W trybie <i>szybka sprzedaż</i> wybór klawisza szybkiej sprzedaży zawierającego ten symbol zakończy paragon
	Zmiana zestawu znaków klawiatury	Zmiana dostępnego zestawu znaków klawiatury tj. litery, cyfry, symbole (np. podczas edycji lub wyszukiwania towaru)
	Zmiana zestawu wyświetlanych klawiszy	W trybie <i>szybka sprzedaż</i> zmiana wyświetlanego zestawu klawiszy (ilość zestawów zależna od ilości zdefiniowanych klawiszy)
	Wydruk kwitu	W trybie <i>szybka sprzedaż</i> wydruk prostego kwitu z datą i godziną (np. kwitu parkingowego)
	Podsumowanie	Podsumowanie pozycji paragonu

Znaczenie strzałek jest niezmiennie dla wszystkich trybów edycji.

	Cofnij/Wyjdź/Anuluj	Wycofanie z funkcji
	Zatwierdź/Akceptuj	Zatwierdzenie wyboru funkcji
	Strzałki góra/dół	Poruszanie się o jedną linię w dół lub w górę np. podczas przewijania listy z pozycjami
	Strzałki lewo/prawo	Poruszanie się o jeden znak w lewo lub w prawo w linii
	Kasowanie	Naciśnięcie – kasowanie pojedynczych znaków w linii, przytrzymanie - kasowanie całej linii

4.2 Wprowadzanie danych

Dotykowy panel kasjera umożliwia dopasowanie aktywnej części klawiatury do czynności, jakie wykonuje aktualnie użytkownik podczas pracy na kasie. Zestaw dostępnych przycisków oraz sposób obsługi panelu zmienia się w zależności od kontekstu.

WYBÓR POZYCJI Z LISTY

Możliwe jest proste wskazanie pozycji z listy wyświetlanej na wyświetlaczu kasjera.

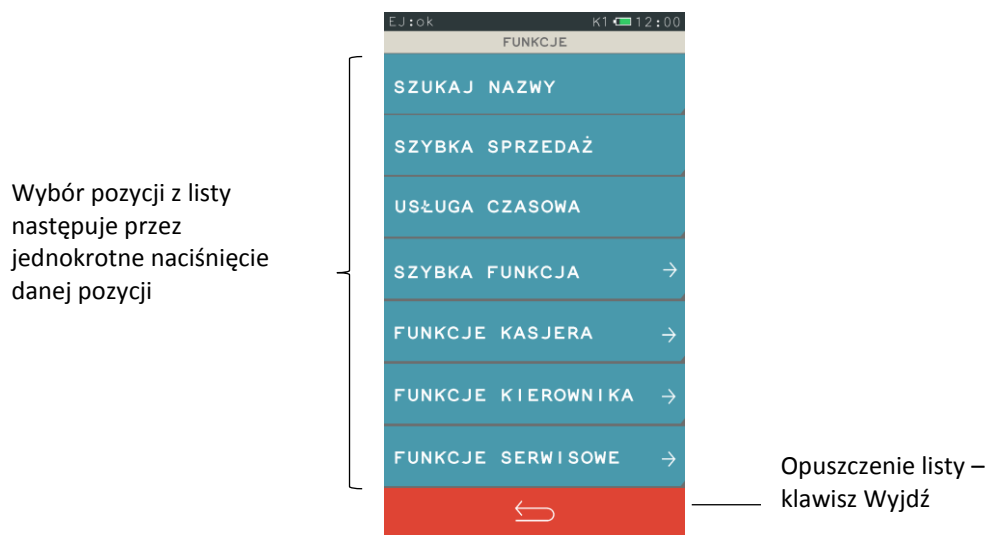

POLE WPROWADZANIA

Pole wprowadzania umożliwia wprowadzanie i usuwanie tylko ostatniego znaku. Dostępny jest tylko jeden zestaw znaków możliwych do wprowadzenia (np. cyfry). Charakterystyczny jest brak kursora.

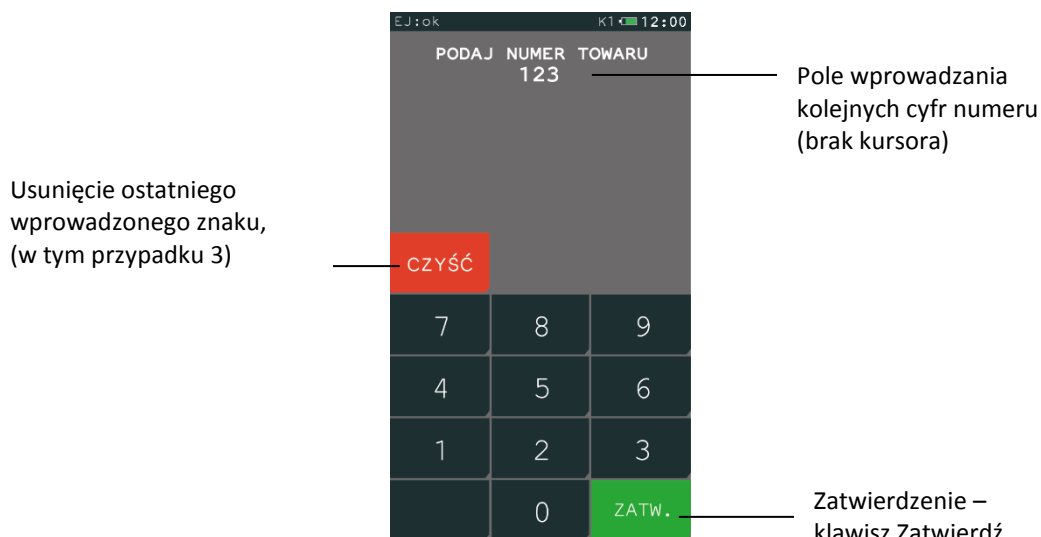

POLE EDYCYJNE

Pole edycyjne umożliwia wprowadzanie i usuwanie każdego z wprowadzonych znaków. Dostępny jest kursor.

Pole edycyjne
(dostępny biały kursor -
wprowadzanie znaków
bezpośrednio przed kursorem)

Usunięcie znaku znajdującego
się bezpośrednio przed kursorem

Zmiana wprowadzanych znaków
(duże litery/małe litery)

Rezygnacja – klawisz Wyjdz

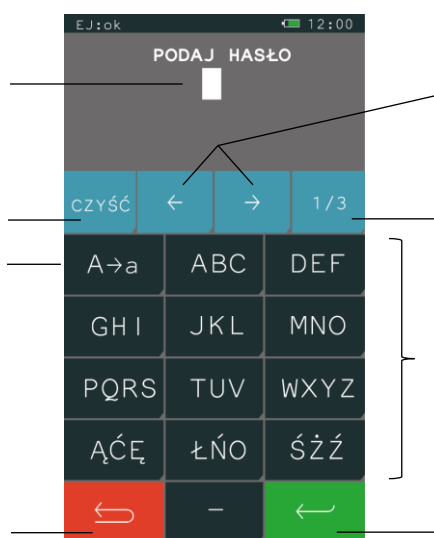

Przesunięcie kursora o jedną
pozycję odpowiednio w lewo
lub w prawo

Zmiana zestawu dostępnych
znaków na klawiaturze
(litery/cyfry/symbole)

Obsługa klawiatury
analogiczna do obsługi
klawiatyry telefonu
komórkowego

Zatwierdzenie – klawisz
Zatwierdz

Każdy klawisz klawiatury służący do wprowadzania znaków połączony jest z zestawem znaków alfabetu polskiego np. klawisz . Przez jednokrotne naciśnięcie klawisza następuje wprowadzenie pierwszego znaku z zestawu (A), analogicznie do wprowadzenia drugiego znaku (B) należy dwukrotnie nacisnąć klawisz itd.

5 Elektroniczna kopia wydruków

Kasa zapisuje kopie wydruków na karcie pamięci typu microSD, która znajduje się w gnieździe pod akumulatorem. Możliwy jest podgląd lub wydruk na kasie kopii dowolnego dokumentu zapisanego wcześniej na karcie, pod warunkiem podłączenia karty właściwej dla tej kasy lub innej kasy danego typu. Natomiast archiwizacja danych następuje tylko we współpracy z niezamkniętą kartą właściwą dla danej kasy lub kartą tylko zainicjowaną.

Możliwy jest również dostęp do elektronicznej kopii wydruków za pomocą odpowiedniego programu zainstalowanego i uruchomionego na komputerze (np. *EJViewer*, *AS*).

Programy dostępne są na załączonej do kasy płycie CD-ROM
i stronie internetowej producenta kasy.

www.elzab.com.pl/programy



Poniżej znajduje się opis działania systemu elektronicznej kopii wydruków.

5.1 Pamięć podręczna

Podczas wydruku paragonu oraz innych dokumentów na kasie, treść wydruku jest jednocześnie zapisywana w pamięci wielokrotnego zapisu tzw. pamięci podręcznej modułu fiskalnego. Pamięć ta znajduje się wewnątrz kasy i nie jest dostępna dla użytkownika. Może ona pomieścić dane z maksymalnie dwóch okresów sprzedaży zakończonych raportem fiskalnym dobowym.

Zapis danych o sprzedaży z pamięci podręcznej na kartę microSD następuje każdorazowo po wykonaniu raportu fiskalnego dobowego. Jeżeli taki zapis nie nastąpi (powodem może być np. brak karty w urządzeniu, umieszczenie w kasie karty niewłaściwej dla danej kasy lub uszkodzenie karty), to po wykonaniu drugiego raportu fiskalnego dobowego bez archiwizacji danych, pamięć podręczna zostanie zapełniona i kasa zablokuje sprzedaż. Zapełnienie pamięci podręcznej sygnalizowane jest odpowiednim komunikatem na panelu kasjera. Po zablokowaniu dalsza praca kasy jest możliwa dopiero po wykonaniu poprawnej archiwizacji danych na kartę microSD i tym samym zwolnieniu miejsca w pamięci podręcznej.

5.2 Archiwizacja danych na kartę microSD

Proces archiwizacji, czyli zapisu danych o sprzedaży z pamięci podręcznej na kartę microSD, wykonywany jest automatycznie bezpośrednio po wykonaniu raportu fiskalnego dobowego, przy spełnieniu następujących warunków:

1. W gnieździe karty w kasie znajduje się poprawnie zainicjowana karta microSD.
2. Karta microSD umieszczona w kasie jest aktualną kartą właściwą dla danej kasy*. W przeciwnym przypadku archiwizacja danych na kartę nie będzie możliwa, gdyż na jednej karcie mogą zostać zapisane dane tylko z jednego urządzenia oraz musi być zachowana ciągłość danych zapisanych na karcie.
3. Kopie wydruków ze wszystkich poprzednich zapisów na karcie microSD znajdującej się w kasie zostały poprawnie zweryfikowane.
4. Karta microSD nie została zamknięta.

Poprawność zapisu na kartę microSD jest po każdej archiwizacji weryfikowana, a fakt archiwizacji jest zapisany w pamięci fiskalnej. Weryfikacja danych zapisanych na karcie następuje również przy każdorazowym włączeniu kasy oraz włożeniu karty pamięci do gniazda. Stan pamięci podręcznej, karty microSD i samego procesu archiwizacji jest sygnalizowany odpowiednim komunikatem wyświetlanym na pasku statusu panelu kasjera. Szczegółowy opis sygnalizowanych stanów kopii elektronicznej patrz rozdział 13 *Statusy kopii elektronicznej* na stronie 128.

Czas wykonania procesów weryfikacji i archiwizacji danych zależy od ilości danych zapisanych wcześniej na karcie microSD oraz od ilości kopii wydruków zapisanych w pamięci podręcznej w przeciągu bieżącej doby fiskalnej. Należy pamiętać, że kasa jest wyposażona w funkcję oszczędzania energii z akumulatora i aby mieć pewność, że kasa w czasie wykonywania archiwizacji nie wyłączy się na skutek mechanizmu oszczędzania energii, można przed wykonaniem raportu fiskalnego dobowego podłączyć zewnętrzne zasilanie kasy.

W czasie wykonywania weryfikacji i archiwizacji danych można na kasie prowadzić sprzedaż.

Wszystkie karty, na których prowadzono archiwizację, należy przechowywać przez okres przewidziany w odrębnych przepisach dotyczących kopii wydruków z kas rejestrujących, licząc od daty wykonania ostatniego zapisu na danej karcie. W momencie inicjowania karty na kasie, jest ona oznaczana unikalną etykietą, która pozwala na jej jednoznaczną identyfikację.

* aktualna karta właściwa dla kasy – karta, na którą był już przeprowadzony zapis danych z tego egzemplarza kasy i zachowana jest ciągłość danych (nie było zapisu późniejszych danych z tej kasy na innej karcie)

UWAGA: Aby archiwizacja danych na karcie mogła zostać przeprowadzona w prawidłowy sposób, należy zapewnić, aby w całym procesie weryfikacji i archiwizacji danych drukarka była załączona oraz odpowiednia karta pamięci microSD była umieszczona i nie wyjmowana z gniazda drukarki.

Ze względu na trwałość zapisów na karcie microSD i wymagany okres przechowywania kopii dokumentów (w tym także kopii elektronicznych) należy stosować wyłącznie karty dostarczone przez producenta kasy. Informacje na ten temat znajdują się w załączonej do kasy **Książce Kasy Rejestrującej**.

Poniżej przedstawiony został schemat zapisu danych na kartę pamięci microSD.

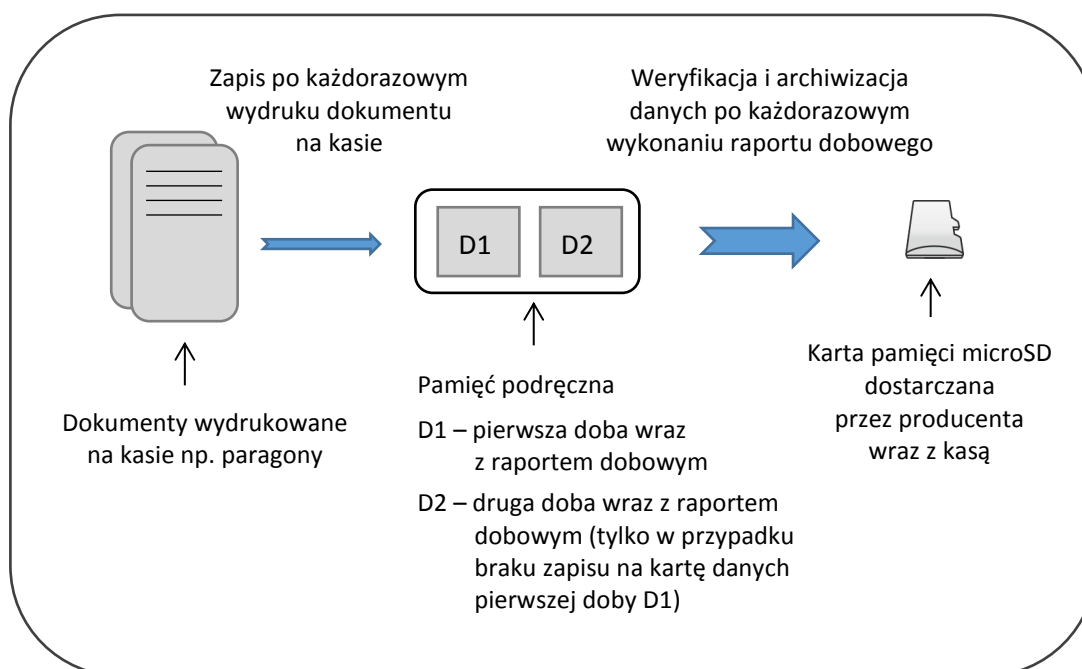

5.3 Kopia bezpieczeństwa

Zaleca się każdorazowo po zakończeniu procesu archiwizacji wykonać kopię zapasową danych zapisanych na karcie.

Kopię zapasową można wykonać przez:

- ✓ wyjęcie karty microSD z kasy (patrz rozdział 5.4 *Wymiana karty microSD* na stronie 15), umieszczenie karty w czytniku kart microSD podłączonym do komputera, skopiowanie danych na inny nośnik (dysk twardy, płytę CD/DVD, pendrive);
- ✓ bez wyjmowania karty z kasy, za pomocą funkcji *Kopia karty EJ* na nośnik podłączony do kasy przez złącze USB (patrz rozdział 2.5.1 *Kopia karty EJ* na stronie 87);
- ✓ bez wyjmowania karty z kasy, za pomocą programu *SDBackup* zainstalowanego i uruchomionego na komputerze podłączonym do kasy przez złącze miniUSB.

Program dostępny jest na załączonej do kasy płycie CD-ROM i stronie internetowej producenta kasy.

www.elzab.com.pl/programy



5.4 Wymiana karty microSD

Karta microSD nie jest objęta plombowaniem i jest dostępna dla użytkownika kasy. Poniżej został przedstawiony sposób wyjęcia karty z gniazda np. w celu wykonania kopii zapasowej.

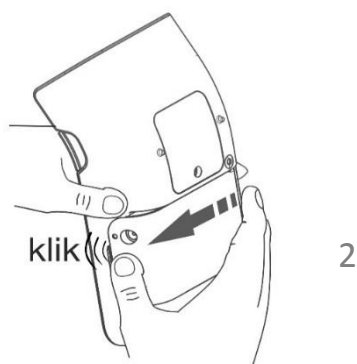

1. Upewnij się, że kasa jest wyłączona.
2. Wypchnij mocno akumulator do odkliknięcia.

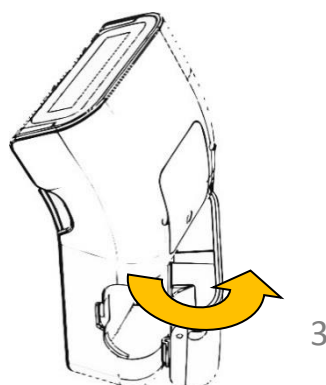

3. Wsuń akumulator.

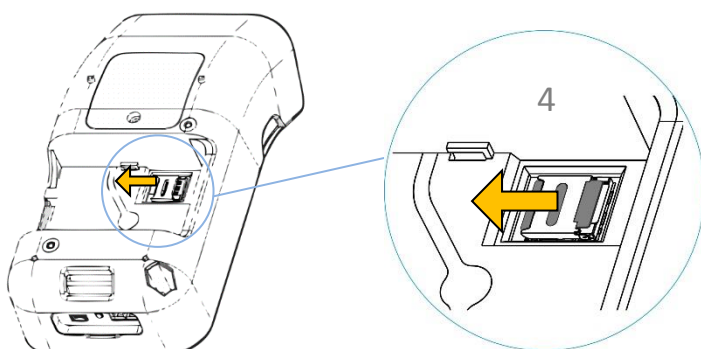

4. Przesuń uchwyt karty microSD, aby go odblokować.

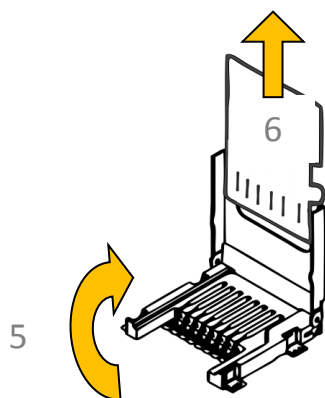

5. Podnieś uchwyt karty microSD.
6. Wysuń kartę z uchwytu.

Przy wkładaniu karty należy postępować odwrotnie: włożyć kartę do uchwytu i opuścić go, następnie przesunąć uchwyt karty, aby go zablokować i założyć akumulator.

Przy wkładaniu karty do gniazda należy upewnić się, że styki karty są skierowane w dół.

UWAGA: Nie należy wyjmować karty microSD ze złącza karty przy załączonej drukarce oraz w szczególności, kiedy wykonywane są operacje zapisu lub odczytu karty.

Nigdy nie należy ingerować w strukturę i zawartość plików karty microSD. Jakikolwiek zmiany w tej strukturze oraz zmiana zawartości karty przez użytkownika mogą doprowadzić do utraty kopii wydruków. Nie wolno używać karty kopii elektronicznej do celów innych niż jej przeznaczenie w kasie i nie wkładać do innych urządzeń np. do aparatu fotograficznego.

Odpowiedzialność za uszkodzenie danych na karcie microSD lub jej utratę ponosi użytkownik.

Rozdział 2 Obsługa kasy

1 Włączenie/wyłączenie kasy

Do włączania i wyłączenia kasy służy przycisk włącz/wyłącz umieszczony z przodu kasy.

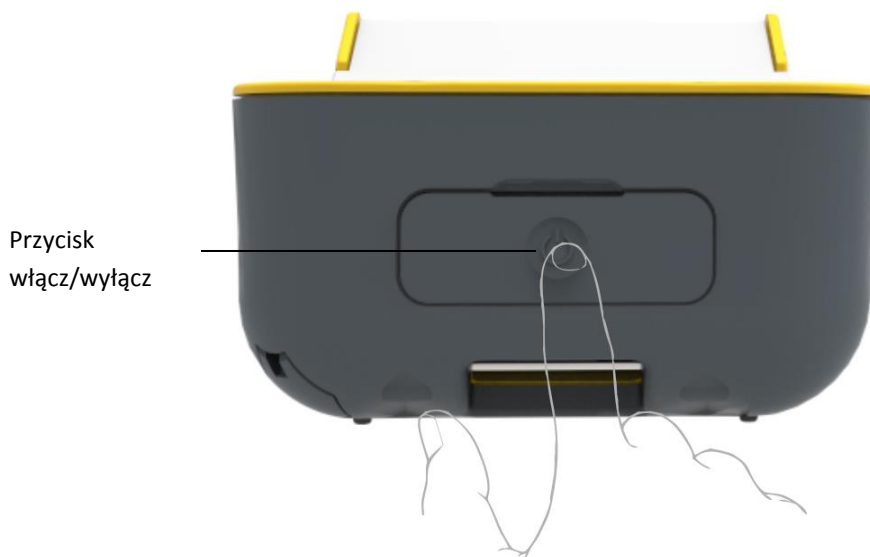

Aby włączyć kasę, należy krótko nacisnąć przycisk włącz/wyłącz. Aby wyłączyć kasę należy przytrzymać przycisk włącz/wyłącz powyżej jednej sekundy. Jeżeli chwilowo nie korzystamy z kasy i chcemy zabezpieczyć ekran dotykowy przed przypadkowym dotknięciem, należy nacisnąć krótko przycisk włącz/wyłącz podczas pracy kasy, wtedy klawiatura zostanie zablokowana. W celu odblokowania ekranu należy ponownie nacisnąć krótko przycisk włącz/wyłącz.

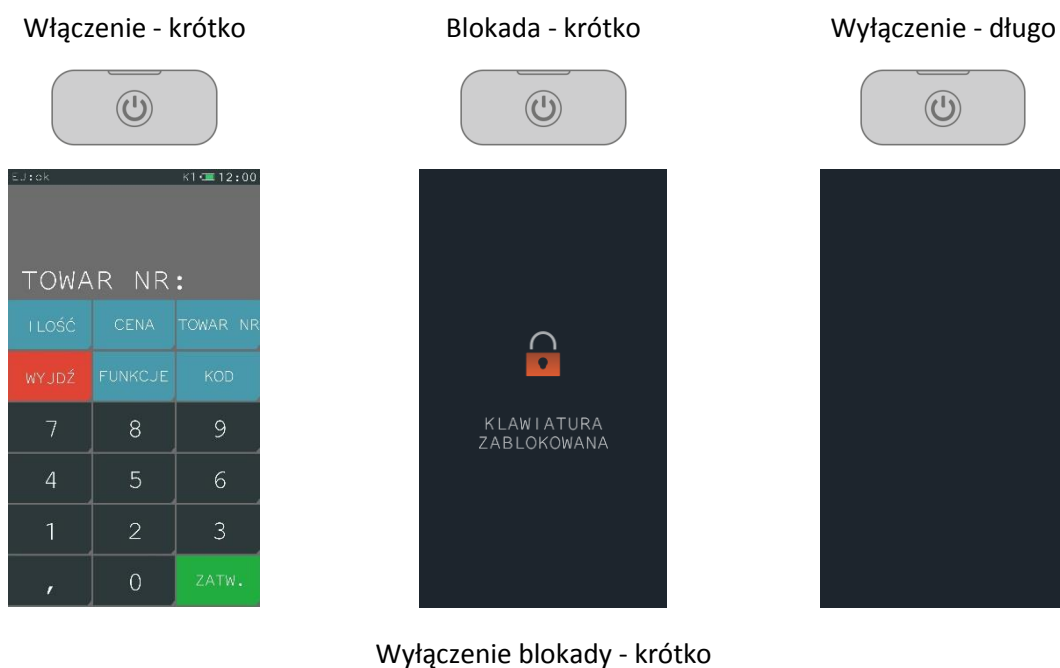

Po włączeniu kasy jest automatycznie wywoływana funkcja logowania kasjera (patrz rozdział 1.1 *Logowanie* na stronie 44), gdyż do rozpoczęcia pracy kasa wymaga włączenia kasjera.

W zależności od konfiguracji opcji UŻYCIE KASJERÓW w ustawieniach (patrz rozdział 2.6.7 *Użycie kasjerów* na stronie 107) zostanie zalogowany kasjer domyślny lub kasjer zidentyfikowany po wprowadzeniu unikalnego hasła.

2 Rozpoczęcie pracy na kasie

Do rozpoczęcia pracy na kasie konieczne jest wykonanie następujących czynności:

1 Wprowadzenie NIP i nagłówka

FUNKCJE > FUNKCJE SERWISOWE > WPROWADZENIE NIP

FUNKCJE > FUNKCJE KIEROWNIKA > USTAWIENIA > DANE UŻYTKOWNIKA

2 Zaprogramowanie stawek podatku

FUNKCJE > FUNKCJE SERWISOWE > STAWKI PODATKU lub

FUNKCJE > FUNKCJE KIEROWNIKA > USTAWIENIA > STAWKI PODATKU

Wykonywane
przez użytkownika
lub serwis

3 Fiskalizacja

Do prowadzenia ewidencji sprzedaży konieczne jest przeprowadzenie fiskalizacji kasy – jednokrotnego i niepowtarzalnego uaktywnienia trybu fiskalnego pracy kasy z równoczesnym wpisaniem numeru identyfikacji podatkowej podatnika (NIP) do pamięci fiskalnej. Czynność tę, potwierdzoną wydrukiem pierwszego raportu fiskalnego dobowego dołączanego do Książki kasy rejestrującej, wykonuje wyłącznie uprawniony pracownik autoryzowanego punktu serwisowego, posiadający ważny identyfikator wydany przez producenta kasy. Od tego momentu kasa pracuje w tzw. **trybie fiskalnym** i zapewnia niezmienny zapis danych o wysokości obrotu i kwotach podatku należnego w pamięci fiskalnej kasy. Możliwy jest natomiast wielokrotny odczyt tych danych.

Do momentu przeprowadzenia fiskalizacji kasa pracuje w tzw. **trybie szkoleniowym**, który umożliwia użytkowanie kasy na potrzeby przeszkolenia użytkowników, przeprowadzenia testów urządzenia, a wszystkie transakcje zarejestrowane na kasie w tym trybie nie podlegają opodatkowaniu (raporty dobowe nie są zapisywane w pamięci fiskalnej).

4 Zaprogramowanie bazy towarowej

FUNKCJE > FUNKCJE KIEROWNIKA > KONFIGURACJA > TOWARY > DEFINIOWANIE

5 Zaprogramowanie klawiszy szybkiej sprzedaży (opcjonalnie)

FUNKCJE > FUNKCJE KIEROWNIKA > KONFIGURACJA > KLAWISZE SZYBKA SPRZEDAŻ > DEFINIOWANIE

Szczegółowe informacje na temat punktów 4 oraz 5 umieszczone zostały w odpowiednich rozdziałach w dalszej części instrukcji.

3 Klawisz FUNKCJE

Po wybraniu klawisza FUNKCJE zostanie wyświetlone menu kasy z pozycjami umożliwiającymi konfigurację kasy oraz ułatwiającymi pracę kasjerowi.



Wybierz klawisz FUNKCJE

Dostęp do poszczególnych pozycji w menu zależy jest od włączonych opcji oraz uprawnień przyznanych danemu kasjerowi (patrz rozdział 2.1.9 *Rodzaje kasjerów* na stronie 67).

- rodzaj KIEROWNIK pełny dostęp
wszystkie funkcje i ustawienia kasy aktywne
- rodzaj KASJER ograniczony dostęp
widok tylko wybranych funkcji i ustawień kasy

Poniżej widok menu FUNKCJE poza trybem sprzedaży, dla kasjera rodzaju KIEROWNIK, z pełnym dostępem do wszystkich ustawień i funkcji kasy.

Funkcja umożliwiająca sprzedaż usług czasowych; funkcja może być niewidoczna (włączenie/wyłączenie odpowiedniej opcji w konfiguracji usługi czasowej patrz rozdział 2.1.3.1 *Ustawienia ogólne* na stronie 54)

Pozycje nie są widoczne, jeżeli kasjer nie posiada odpowiednich uprawnień (patrz rozdział 2.1.9.1 *Definiowanie* na stronie 68)



Funkcje ułatwiające sprzedaż

Wywoływanie najczęściej wykonywanych przez kasjera funkcji i raportów (zgodnie z uprawnieniami)

Menu kasy
menu do konfiguracji i ustawień kasy oraz wywoływania raportów (zgodnie z uprawnieniami)

Menu FUNKCJE również zmienia się, w zależności od czynności, jakie wykonuje aktualnie kasjer podczas pracy na kasie, przykład poniżej.

Menu FUNKCJE podczas wystawiania paragonu



Menu FUNKCJE w podsumie paragonu

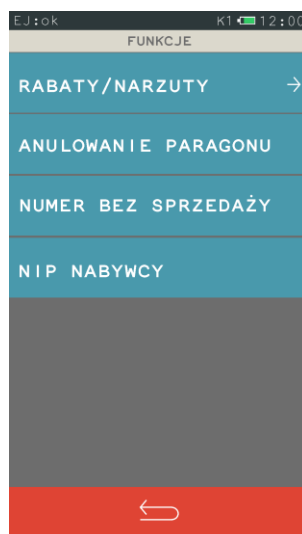

Menu FUNKCJE poza trybem sprzedaży (kasjer-KIEROWNIK)



Szczegółowy opis wszystkich funkcji dostępnych dla kasjera został przedstawiony w dalszej części niniejszej instrukcji (patrz rozdział *Menu kasy* na stronie 44).

4 Definiowanie towarów

FUNKCJE > FUNKCJE KIEROWNIKA > KONFIGURACJA > TOWARY > DEFINIOWANIE

Za pomocą tej funkcji można wprowadzać i korygować dane o towarach w pamięci kasy. W kasie można zdefiniować 3000 towarów. Towar można zdefiniować na dowolnym pustym miejscu. Puste miejsce to pozycja na której nie został jeszcze zdefiniowany żaden towar lub wcześniej zdefiniowany towar został usunięty.

UWAGA: Zmiana nazwy towaru, zmiana stawki podatkowej i kasowanie towaru są możliwe jedynie po raporcie dobowym, a przed pierwszym wystawionym paragonem. Definiowanie nowych towarów jest możliwe zawsze. Nowe towary, towary ze zmienioną nazwą lub stawką podatkową oraz towary skasowane są drukowane na RAPORCIE ZMIAN TOWARÓW. Raport ten jest drukowany przed kolejnym raportem fiskalnym dobowym.

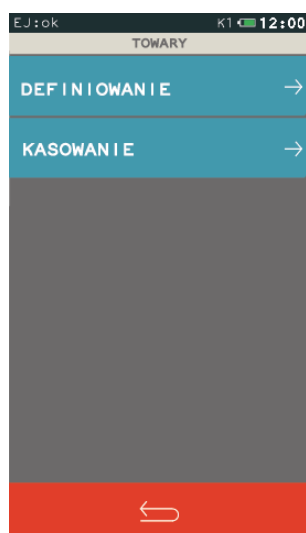

Wybierz DEFINIOWANIE

Po wybraniu funkcji DEFINIOWANIE zostanie wyświetlony ekran umożliwiający wybór właściwej pozycji w bazie towarowej (wolnego numeru lub zdefiniowanego wcześniej towaru). W przypadku wprowadzania nowego towaru zaleca się wybranie pozycji PIERWSZY WOLNY.

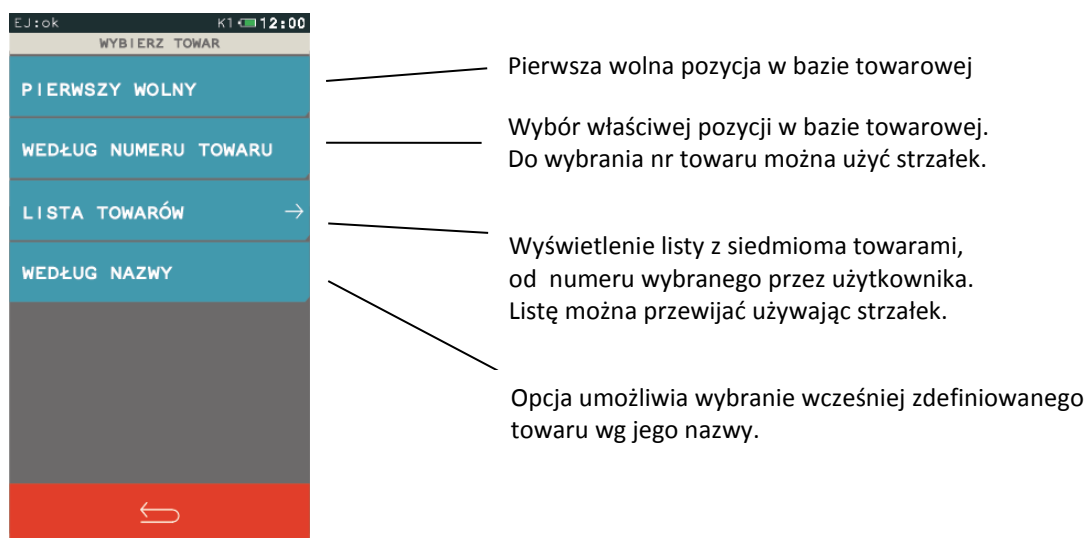

Jeżeli pozycja w bazie towarowej zostanie wybrana, to pojawi się ekran umożliwiający konfigurację towaru. Poniżej znajduje się opis poszczególnych parametrów, spośród których niezbędnymi do zdefiniowania towaru są nazwa i stawka podatku od towarów i usług.

Wprowadź nazwę towaru

zakres: 1 - 40 znaków
dostępne znaki: litery, cyfry, spacja (pomijana przez kasę) oraz symbole / \ . ,

Wybierz grupę towarową

zakres: 1 – 99, gdzie:
15 oraz 90-99 – grupy specjalne (możliwość wyłączenia z rabatowania/narzutu)

Podaj ilość miejsc po przecinku

0 - towar niepodzielny
1,2 - towar podzielny (możliwość sprzedaży części towaru)
3 - towar ważony

Wprowadź cenę jednostkową



Wybierz stawkę podatku

zakres: od A do G, gdzie:
A - podstawowa stawka podatku,
G - zwolnienie z podatku

Wybierz jednostkę

zakres: 1 - 16

Wprowadź kod kreskowy

za pomocą czytnika lub klawiatury

Towary z grup specjalnych mogą zostać automatycznie wyłączone z rabatowania po włączeniu w ustawieniach paragonu opcji RABAT/NARZUT SPECJALNY (patrz rozdział 2.6.2.6 Rabat/narzut specjalny na stronie 96). Do grup specjalnych zaleca się przydzielać towary np. objęte podatkiem akcyzowym (np. alkohole, papierosy).

UWAGA: Kasa nie rozróżnia w nazwie małych/dużych liter oraz pomija znak odstępu (spacja), stąd np. nazwy: „Towar1”, „Towar 1”, „TOWAR 1”, „T o w a r 1”, „To W A r 1” są traktowane przez kasę jak ta sama nazwa towaru i przy próbie ich zdefiniowania wyświetlony zostanie odpowiedni komunikat.

Funkcja umożliwia powiązanie towarów ze sobą (patrz [WIAZANIA TOWARÓW](#) poniżej)

Jeżeli towar jest opakowaniem zwrotnym, to należy włączyć tę opcję

Jeżeli towar ma mieć możliwość zmiany ceny, to należy włączyć tę opcję

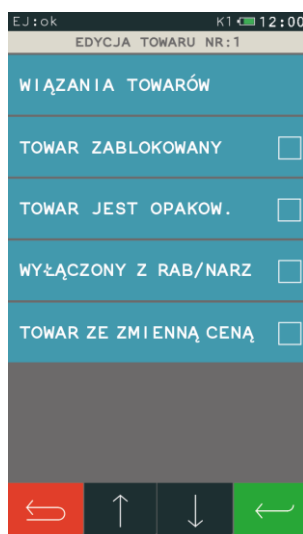

Włączenie opcji umożliwia zablokowanie towaru np. przy braku towaru w sklepie

Jeżeli na towar nie mają być udzielane rabaty i narzuty, to należy włączyć tę opcję

Zapisz zmiany

UWAGA: Sprawdź ustawienie opcji ZMIENNA CENA w ustawieniach paragonu (patrz rozdział *Ustawienia paragonu* na stronie 94), gdyż w przypadku włączenia tej opcji ustawienie w definicji towaru opcji TOWAR ZE ZMIENNĄ CENĄ nie jest przez kasę sprawdzane.

WIAZANIA TOWARÓW > DEFINIOWANIE

Możliwe jest zdefiniowanie powiązania towaru z inną pozycją towarową np. butelką, jako opakowaniem zwrotnym. Po powiązaniu sprzedaż pierwszego towaru, do którego tworzymy wiązanie, powoduje automatyczną sprzedaż towaru drugiego. Nie ma możliwości powiązania towaru z samym sobą.

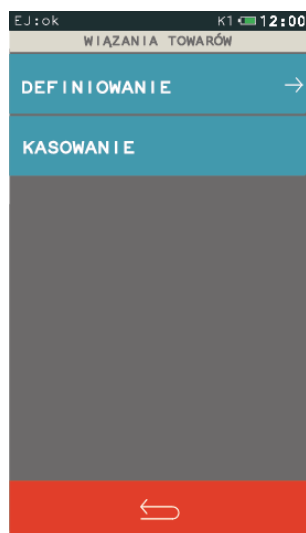

Wybierz pozycję DEFINIOWANIE

Po wybraniu funkcji DEFINIOWANIE pojawi się ekran umożliwiający wybór towaru sprzedawanego automatycznie razem z pierwszym. Wskazanie jednego z dostępnych sposobów wyboru towaru wywołuje wyświetlenie odpowiedniego ekranu, przykład poniżej.

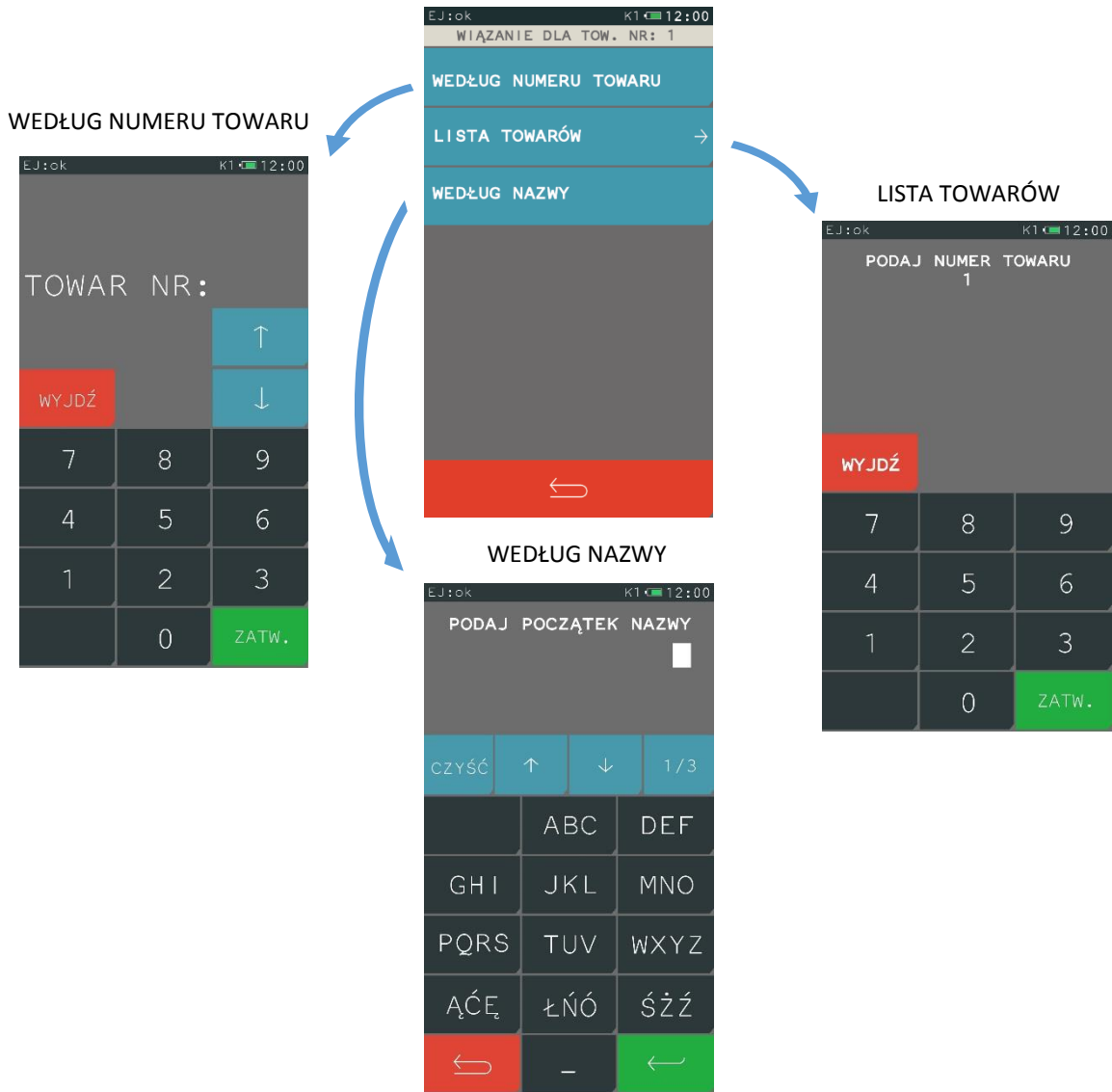

Po wybraniu towaru, a następnie zatwierdzeniu danych o towarze (opuszczenie okienka edycji towaru zielonym klawiszem Zatwierdź) następuje zapis wiązania potwierdzony sygnałem dźwiękowym. Po przypisaniu wartości poszczególnym parametrom towaru widoczne są te wartości bezpośrednio z poziomu definicji towaru (podgląd ustawień).

Informacja, która nie mieści się na wyświetlaczu, zakończona jest wielokropkiem

Podgląd ustawień poszczególnych pól bezpośrednio z poziomu menu

Wszystkie zdefiniowane w kasie towary, wraz z parametrami i powiązаныmi towarami, można drukować w postaci raportu danych o towarach (patrz rozdział 2.3.6 *Danych o towarach* na stronie 78).

WIĄZANIA TOWARÓW > KASOWANIE

Istnieje możliwość skasowania wcześniej zdefiniowanego wiązania pomiędzy dwoma towarami. W tym celu w edycji towaru (w którym chcemy usunąć wiązanie), w pozycji wiązania towarów należy wybrać funkcję KASOWANIE. Po zatwierdzeniu danych (opuszczenie okienka edycji towaru klawiszem Zatwierdź) nastąpi usunięcie wiązania, potwierdzone sygnałem dźwiękowym.

5 Definiowanie/kasowanie klawiszy szybka sprzedaż

FUNKCJE > FUNKCJE KIEROWNIKA > KONFIGURACJA > KLAWISZE SZYBKA SPRZEDAŻ > DEFINIOWANIE

Funkcja umożliwia przypisanie towaru do klawisza szybkiej sprzedaży. Można zdefiniować maksymalnie 15 klawiszy.

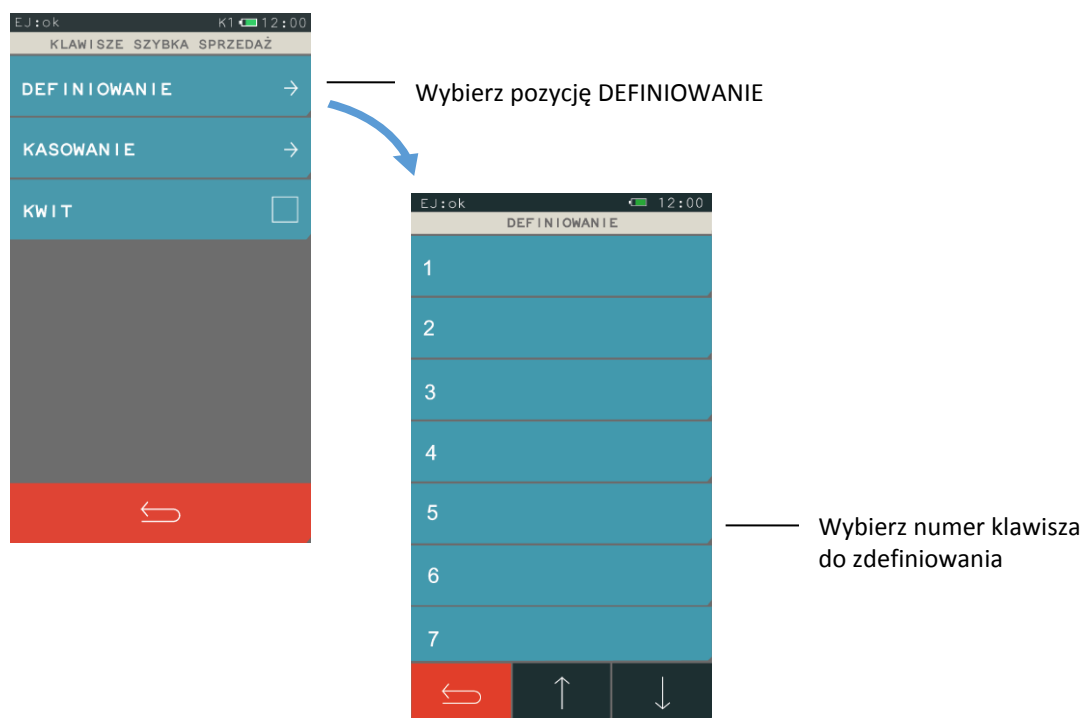

Po wybraniu numeru klawisza pojawi się ekran z możliwością wyboru towaru i sposobu jego sprzedaży. Należy wtedy najpierw wybrać towar (według numeru towaru lub według nazwy), a następnie zaznaczyć odpowiedni sposób jego sprzedaży. Opis poszczególnych pozycji znajduje się poniżej.

Wybór towaru

- według numeru towaru
- według nazwy

Cena będzie wprowadzana podczas sprzedaży

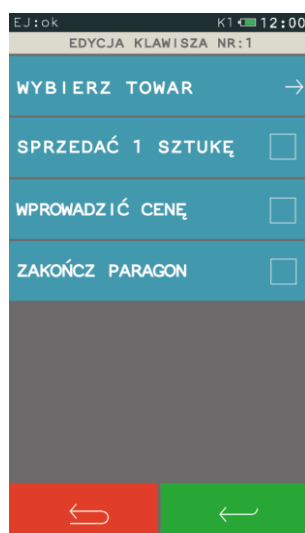

Automatyczna sprzedaż jednej sztuki towaru

Po sprzedaniu towaru paragon zostanie automatycznie zamknięty

Zatwierdź zmiany

FUNKCJE > FUNKCJE KIEROWNIKA > KONFIGURACJA > KLAWISZE SZYBKA SPRZEDAŻ > KASOWANIE

Funkcja umożliwi skasowanie wcześniej zdefiniowanego klawisza szybkiej sprzedaży. Należy wybrać funkcję *Kasowanie*, następnie wybrać pozycję do skasowania i ją zatwierdzić. Sygnał dźwiękowy potwierdzi wykonanie tej operacji.

FUNKCJE > FUNKCJE KIEROWNIKA > KONFIGURACJA > KLAWISZE SZYBKA SPRZEDAŻ > KWIT

Możliwe jest wykorzystanie już zdefiniowanego w kasie na stałe klawisza o nazwie KWIT. Zaznaczenie w menu opcji KWIT uaktywnia na wyświetlaczu w trybie *Szybka sprzedaż* dodatkowy klawisz odpowiadający za wydruk potwierdzenia w postaci prostego kwitu (np. kwitu parkingowego). Kwit jest wydrukiem niefiskalnym i nie zawiera informacji o opłatach, zawiera tylko datę, godzinę (np. wjazdu na parking) i identyfikator (np. numer rejestracyjny pojazdu). Klawisz będzie aktywny do momentu wyłączenia opcji KWIT. Przykład wywołania funkcji KWIT patrz rozdział 7.1 *Szybka sprzedaż* na stronie 26.

6 Szybka funkcja

FUNKCJE > SZYBKA FUNKCJA

Klawisz SZYBKA FUNKCJA ma na celu ułatwienie dostępu do funkcji często wybieranych przez kasjera. Zestaw szybkich funkcji jest zmienny w zależności od uprawnień przyznanych rodzajowi kasjera, do którego przypisany jest dany kasjer (patrz rozdział 2.1.9.1 *Definiowanie* na stronie 68).

Poniżej przedstawiono domyślne uprawnienia do funkcji dla zdefiniowanych domyślnie rodzajów kasjerów. Szczegółowy opis poszczególnych funkcji znajduje się w odpowiednich rozdziałach niniejszej instrukcji.

Szybka funkcja	Informacje	Rodzaj kasjera			
		Kasjer	Starszy kasjer	Administrator	Kierownik
Otwarcie szuflady	Otwarcie szuflady poza operacjami, które tego wymagają tj. zamknięcie paragonu.	✓	✓	✓	✓
Ostatni paragon	Dostęp do podglądu oraz wydruku ostatniego paragonu z pamięci podręcznej, wystawionego w otwartej dobie (od wydruku ostatniego raportu dobowego).			✓	✓
Zestaw raportów	Wydruk zestawu raportów zdefiniowanych dla rodzaju zalogowanego kasjera (również domyślnego).	✓	✓		✓

Szybka funkcja	Informacje	Rodzaj kasjera			
		Kasjer	Starszy kasjer	Admini- strator	Kierow- nik
Definicja towaru	Wywołanie funkcji definiowania towarów w bazie towarowej kasy.			✓	✓
R. dobowy fiskalny	Wydruk RAPORTU FISKALNEGO DOBOWEGO.		✓		✓
R. fiskalny miesięczny	Wydruk raportu okresowego miesięcznego (za zakończony miesiąc).			✓	✓
R. szczeg. sprzedaży zer.	Wydruk zerującego RAPORTU SZCZEGÓŁOWEGO SPRZEDAŻY.				✓
R. zwrotów opakowań zer.	Wydruk zerującego RAPORTU ZWROTÓW OPAKOWAŃ.				✓
R. sprzed. w/g grup zer.	Wydruk zerującego RAPORTU SPRZEDAŻY WEDŁUG GRUP.				✓
R. stanu kasy kasjera	Wydruk raportu STAN KASY dla zalogowanego kasjera.			✓	✓
R. finansowy podatkowy	Wydruk RAPORTU FINANSOWEGO PODATKOWEGO.			✓	✓
R. szczegółowy sprzedaży	Wydruk RAPORTU SZCZEGÓŁOWEGO SPRZEDAŻY.			✓	✓
R. zwrotów opakowań	Wydruk RAPORTU ZWROTÓW OPAKOWAŃ.			✓	✓
R. sprzedaży według grup	Wydruk RAPORTU SPRZEDAŻY WEDŁUG GRUP.			✓	✓
Nazwy i kursy walut	Wywołanie funkcji definiowania kursów walut.			✓	✓

7 Obsługa sprzedaży

Sprzedaż na kasie K10 daje użytkownikowi dużą swobodę pracy, ponieważ jest prosta, szybka, elastyczna i intuicyjna. Pozwala między innymi na swobodne przełączanie się pomiędzy trybami sprzedaży tzn. przełączenie z trybu podstawowego (domyślnie włączonego) na tryb szybkiej sprzedaży, usługi czasowej (jeżeli została uaktywniona) i odwrotnie. Podczas sprzedaży wyświetlają się tylko te klawisze, które są aktywne dla danej funkcji. Więcej przykładów sprzedaży w instrukcji *Szybki start*.

7.1 Szybka sprzedaż

FUNKCJE > SZYBKA SPRZEDAŻ

Możliwa jest sprzedaż towarów przez proste wskazanie towaru na ekranie (jedno naciśnięcie). Metoda ta zalecana jest przy częstej sprzedaży wąskiego asortymentu towarów np. pieczywa w piekarni, biletów w kasie biletowej. Aby przejść do pracy w trybie szybkiej sprzedaży należy z menu FUNKCJE wybrać pozycję SZYBKA SPRZEDAŻ. Wybranie pozycji włącza automatycznie *Szybką sprzedaż*, jako aktualny tryb sprzedaży. Poniżej został przedstawiony sposób włączenia trybu.



Wybierz klawisz FUNKCJE



Wybierz pozycję
SZYBKA SPRZEDAŻ

Po wybraniu pozycji SZYBKA SPRZEDAŻ pojawi się ekran trybu szybkiej sprzedaży ze zdefiniowanymi wcześniej klawiszami (patrz rozdział 5 *Definiowanie/kasowanie klawiszy szybka sprzedaż* na stronie 24). Na pojedynczym ekranie wyświetlonych jest do 5 klawiszy (maksymalnie można zdefiniować do 15 klawiszy). Aby sprzedać towar (wydruk pozycji na paragonie) wystarczy tylko wskazanie towaru na ekranie. Po sprzedaży towaru z dodatkowym oznaczeniem wyświetlanym przy pozycji, nastąpi automatyczne zamknięcie paragonu. Przykłady poniżej.

Ekran szybkiej sprzedaży
(zdefiniowane 4 klawisze –
1 ekran z listą klawiszy)



Sprzedaż towaru
zakończona zostanie
automatycznym
zamknięciem paragonu

Wybierz towar do sprzedania

Opuszczenie trybu
Szybka sprzedaż

Przełączenie na kolejny
ekran z listą
zdefiniowanych klawiszy

Ekran szybkiej sprzedaży
(zdefiniowanych 6-10 klawiszy –
2 ekrany z listą klawiszy)



Ekran trybu szybkiej sprzedaży będzie aktywny po ponownym uruchomieniu kasy, jeżeli kasa została wyłączona w trybie *Szybka sprzedaż*. W celu włączenia trybu na stałe jako domyślnego należy zaznaczyć odpowiednią opcję w ustawieniach paragonu (patrz rozdział 2.6.2.1 *Domyślny tryb sprzedaży* na stronie 94).

Istnieje również możliwość włączenia dodatkowego klawisza szybkiej sprzedaży KWIT, który umożliwia wystawienie prostego kwitu z bieżącą datą, godziną i identyfikatorem (patrz rozdział 5 *Definiowanie/kasowanie klawiszy szybka sprzedaż* na stronie 24).

Tryb szybkiej sprzedaży z włączoną opcją KWIT

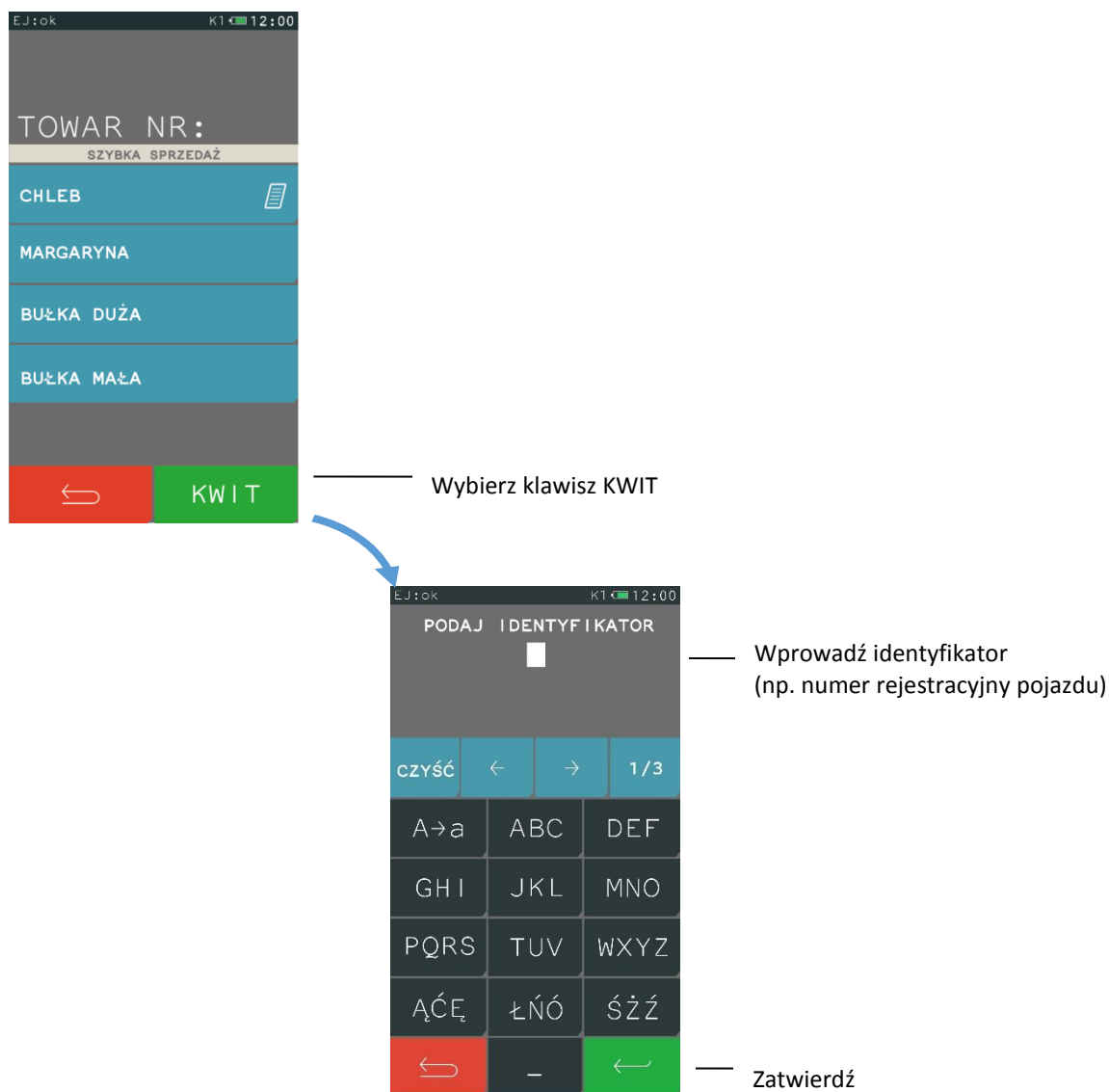

UWAGA: W przypadku braku definicji co najmniej jednego klawisza szybkiej sprzedaży, tryb SZYBKA SPRZEDAŻ oraz klawisz KWIT będzie niedostępny, a przy próbie wywołania trybu zostanie wyświetlony odpowiedni komunikat.

7.2 Zdefiniowana zerowa cena

Jeżeli towar ma zdefiniowaną zerową cenę, kasa zawsze po wybraniu towaru do sprzedaży poprosi o wprowadzenie ceny.

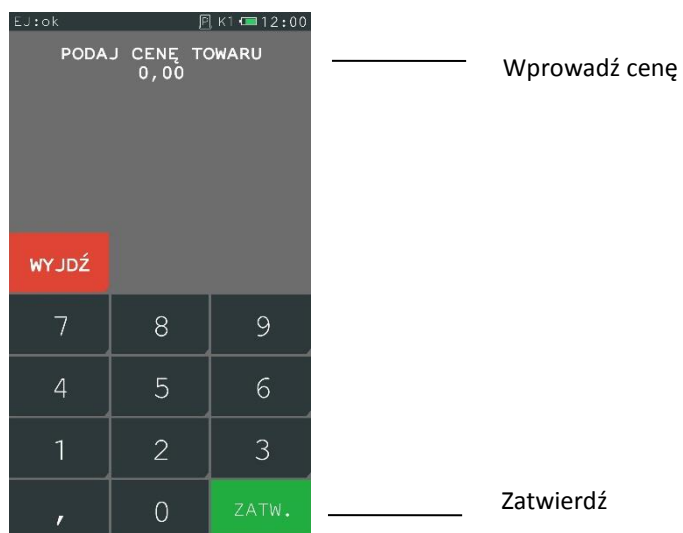

7.3 Wpisanie nazwy towaru

FUNKCJE > SZUKAJ NAZWY

Sprzedaż rozpoczynamy np. od wyszukania towaru do sprzedaży według nazwy towaru. Po wyszukaniu i wybraniu towaru, należy dokończyć pozycję sprzedaży wprowadzając ewentualnie ilość i cenę.

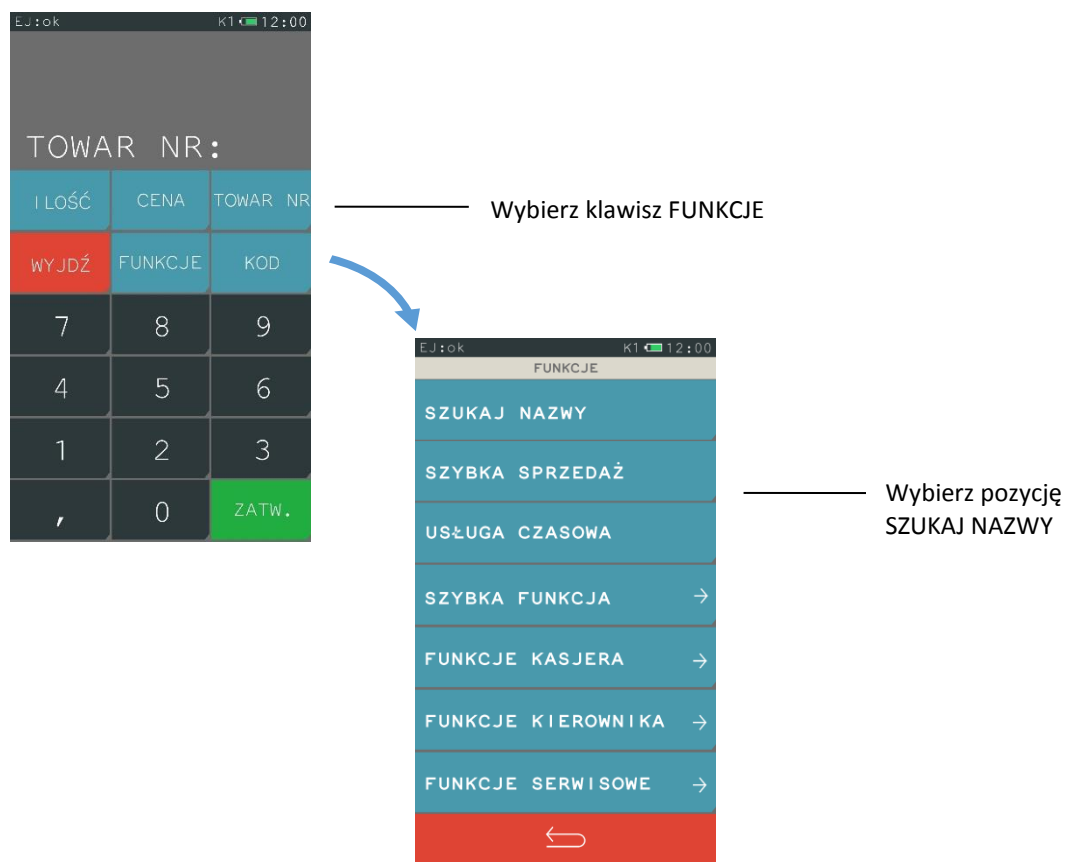

Podpowiadana przez system nazwa towaru spełniająca wprowadzone kryterium wyszukiwania

Wpisz pierwsze litery nazwy szukanego towaru

Anuluj wybór



Przesunięcie kursora o jedną pozycję odpowiednio w górę lub w dół, pomiędzy podpowiadanymi przez kasę towarami

Zatwierdź wybór



UWAGA: Jeżeli w bazie brak towaru o wprowadzonym początku nazwy, to towar się nie wyświetli.

7.4 Kod kreskowy

Funkcja umożliwia sprzedaż towaru za pomocą czytnika kodów. Podczas sprzedaży z czytnikiem kodów można wprowadzać z klawiatury cenę oraz ilość. Sposób sprzedaży został przedstawiony poniżej.

7.4.1 Sprzedaż z ceną i ilością jednostkową

Użyj czytnika do odczytu kodu kreskowego z towaru.

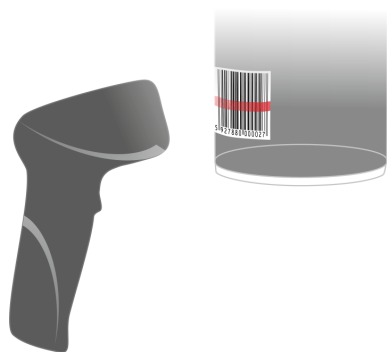

Po odczycie kodu kreskowego następuje wydruk pozycji sprzedaży z poniższą informacją na wyświetlaczu kasjera.

I LOŚĆ	CENA	TOWAR NR
WYJDŹ	FUNKCJE	KOD
7	8	9
4	5	6
1	2	3
,	0	RAZEM

Można teraz kontynuować sprzedaż lub zakończyć paragon naciskając klawisz RAZEM, a następnie ZATWIERDŹ.

7.4.2 Sprzedaż ze zmienną ilością i/lub ceną

Aby sprzedać towar ze zmienną ceną i/lub ilością należy w pierwszej kolejności wybrać funkcję CENA, ILOŚĆ, a następnie wprowadzić cenę i/lub ilość.

Wybierz funkcję
CENA i/lub ILOŚĆ

I LOŚĆ	CENA	TOWAR NR
WYJDŹ	FUNKCJE	KOD
7	8	9
4	5	6
1	2	3
,	0	ZATW.

Wprowadź odpowiednio
cenę i/lub ilość

Użyj czytnika do odczytu kodu kreskowego z towaru.

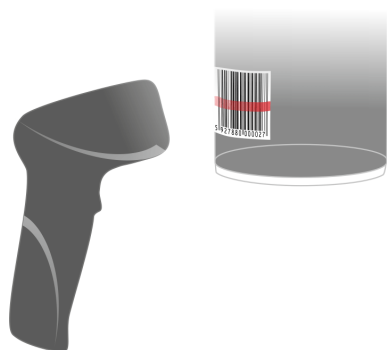

Po odczycie kodu kreskowego następuje wydruk pozycji sprzedaży z poniższą informacją na wyświetlaczu kasjera.



Można teraz kontynuować sprzedaż lub zakończyć paragon naciskając klawisz RAZEM, a następnie ZATWIERDŹ.

7.4.3 Sprawdzanie ceny towaru

Możliwe jest również użycie czytnika kodów kreskowych do podglądu towaru np. w celu sprawdzenia ceny. Sposób postępowania poniżej.

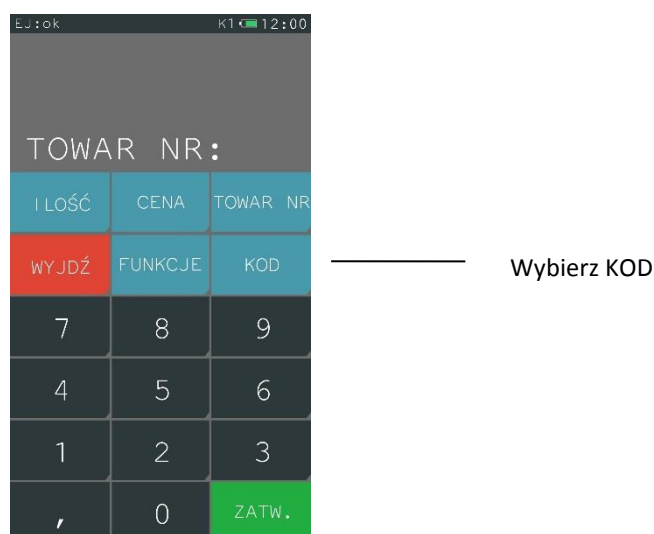

Po wybraniu funkcji KOD wyświetli się ekran z możliwością wprowadzenia kodu. Użyj czytnika kodów kreskowych lub wprowadź kod kreskowy za pomocą klawiatury i wybierz zatwierdź.

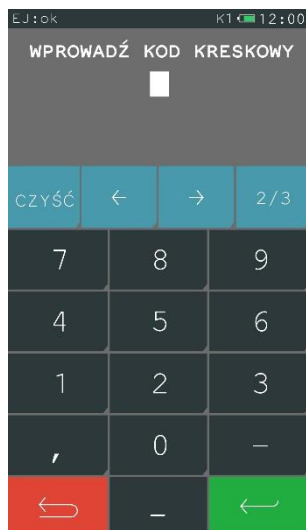

Użyj czytnika lub wprowadź kod ręcznie



Informacja o wybranym towarze

W przypadku, gdy kod nie został wprowadzony do bazy towarowej, to wyświetli się poniższy komunikat.



7.5 Rabat lub narzut na pozycję sprzedaży

FUNKCJE > RABATY/NARZUTY

Kasa posiada możliwość udzielenia rabatu lub narzutu (procentowego lub kwotowego) na pozycję sprzedaży. Rabatowaniu nie podlegają opakowania zwrotne oraz towary wyłączone z rabatu i narzutu odpowiednim parametrem w definicji towaru (patrz rozdział 4 *Definiowanie towarów*, parametr WYŁĄCZONY Z RABATU/NARZUTU) lub należące do tzw. grup specjalnych, po wcześniejszym włączeniu opcji RABAT/NARZUT SPECJALNY w ustawieniach paragonu (patrz rozdział 2.6.2.6 *Rabat/narzut specjalny* na stronie 96).

Rabat lub narzut na pozycję sprzedaży wprowadza się w następujący sposób:

Po wybraniu towaru do sprzedania naciśnij ZATWIERDŹ, a następnie postępuj według poniższych kroków.



Wybierz FUNKCJE



Wybierz pozycję RABATY/NARZUTY

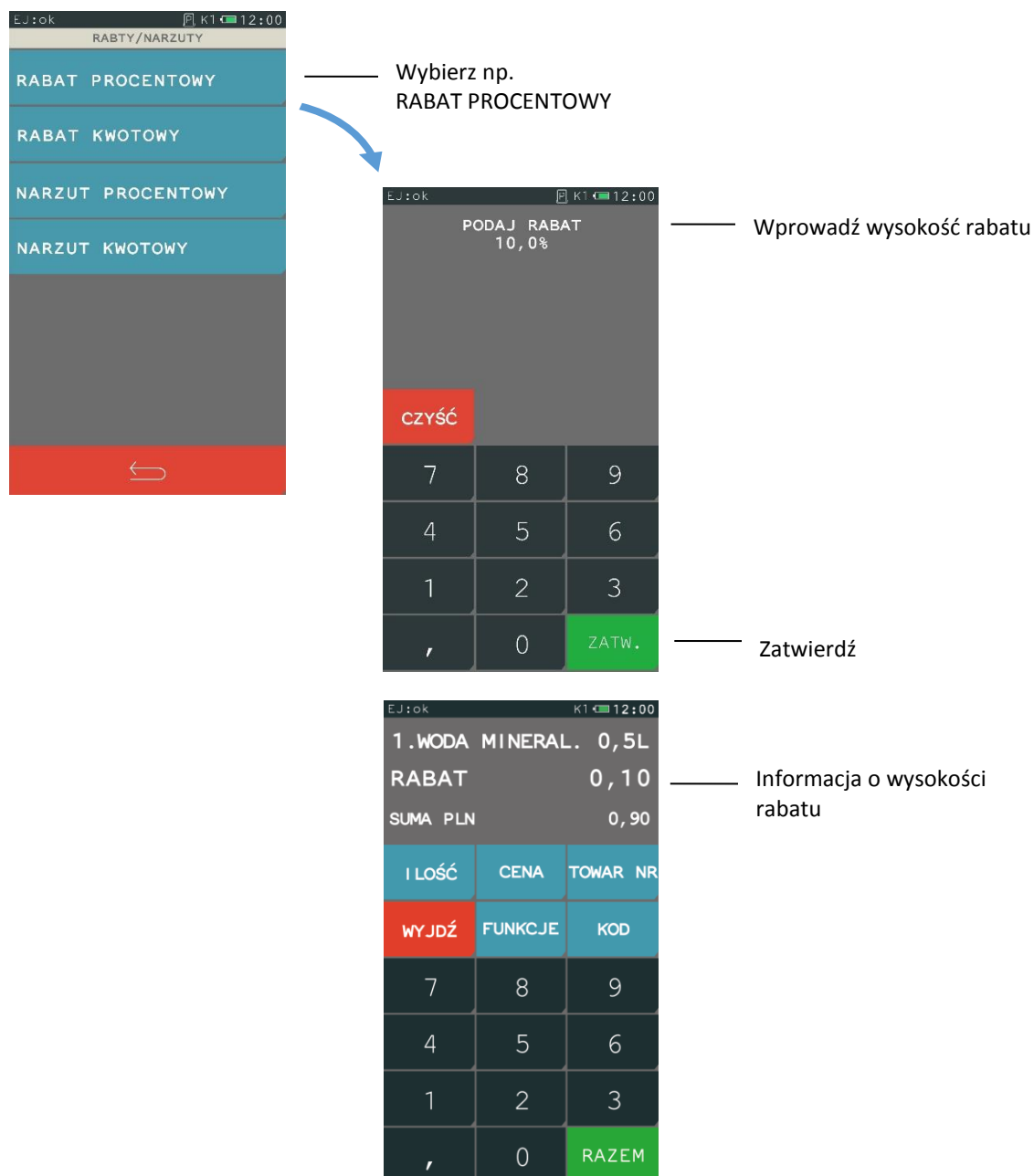

Można teraz kontynuować sprzedaż lub zakończyć paragon naciskając klawisz RAZEM, a następnie ZATWIERDŹ.

7.6 Sprzedaż towarów wiązanych

Na kasie możliwe jest prowadzenie sprzedaży towaru zawsze w powiązaniu z innym towarem (np. opakowaniem zwrotnym, towarem w promocji). Metoda ta przyspiesza sprzedaż tych towarów, których sprzedaż prowadzona jest zawsze razem. Po powiązaniu towarów sprzedaż towaru pierwszego wymusza automatyczną sprzedaż towaru drugiego w takiej samej ilości, jak towaru pierwszego. Postępowanie podczas sprzedaży towarów wiązanych jest analogiczne jak dla normalnej sprzedaży. W celu konfiguracji sprzedaży towarów wiązanych należy skorzystać z dostępnej funkcji wiązania towarów (patrz rozdział 2.1.1 Towary na stronie 50).

7.7 Usługa czasowa

FUNKCJE > USŁUGA CZASOWA

Możliwa jest sprzedaż usług naliczanych co pewien okres i dodatkowo ze zmieniającą się w tym czasie ceną. Tryb sprzedaży takich specyficznych usług może być wykorzystany np. przy obsłudze parkingu, wypożyczalni itp. Konfiguracja usług, w celu ich automatycznego naliczania przez kasę, jest bardzo elastyczna, przy jednoczesnej sprawnej i szybkiej obsłudze sprzedaży.

Aby przejść do pracy w trybie sprzedaży usługi czasowej należy z menu FUNKCJE wybrać pozycję USŁUGA CZASOWA. Wybranie pozycji włącza automatycznie *Usługę czasową* jako aktualny tryb sprzedaży. Sposób włączenia trybu jest analogiczny do włączenia trybu szybkiej sprzedaży (patrz rozdział 7.1 *Szybka sprzedaż* na stronie 26).

Po wybraniu pozycji USŁUGA CZASOWA pojawi się ekran z dostępnymi funkcjami w trybie sprzedaży usługi czasowej.

Ekran usługi czasowej

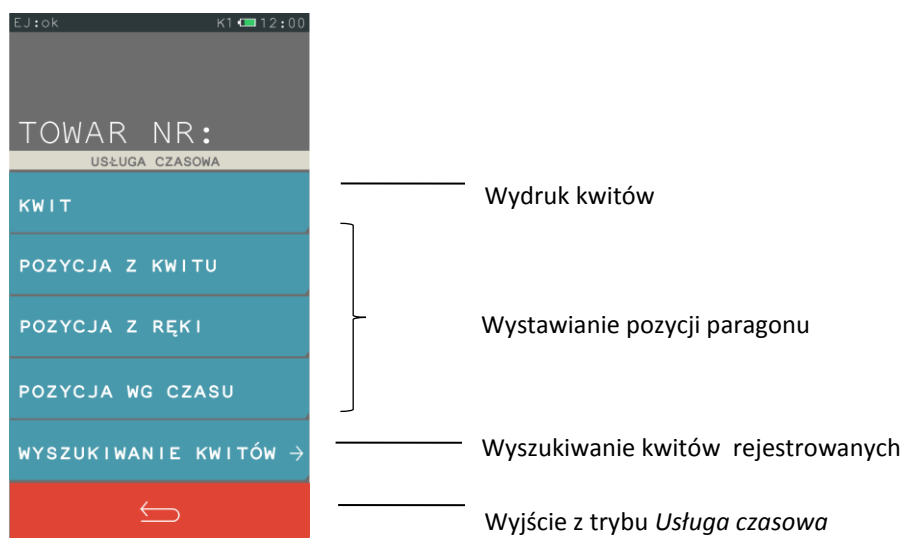

W celu włączenia trybu na stałe jako domyślnego należy ustawić odpowiednią opcję w ustawieniach kasy (patrz rozdział 2.6.2.1 *Domyślny tryb sprzedaży* na stronie 94).

UWAGA: Pamiętaj o wcześniejszej konfiguracji usługi czasowej (patrz rozdział 2.1.3 *Usługa czasowa* na stronie 54), aby m.in. pozycja USŁUGA CZASOWA była wyświetlona w menu FUNKCJE.

7.7.1 Kwit

FUNKCJE > USŁUGA CZASOWA > KWIT

Funkcja umożliwia wydruk *Kwitu*, jako potwierdzenia rozpoczęcia usługi czasowej rozliczanej w oparciu o wybrany cennik.

Podczas generowania dokumentu nadawany jest mu numer (automatycznie wg zasady „pierwszy wolny” lub wprowadzany ręcznie), możliwe jest wskazanie obowiązującego cennika oraz wprowadzenie dodatkowych danych klienta (np. nr rejestracyjny pojazdu).

Wszystkie powyższe informacje, uzupełnione dodatkowo o datę i godzinę rozpoczęcia usługi mogą zostać wydrukowane na kwicie. *Kwit* nie jest wydrukiem fiskalnym i nie zawiera informacji o należnościach, ale na jego podstawie możliwy jest późniejszy wydruk paragonu fiskalnego z automatycznie wyliczoną wartością usługi czasowej wg danego cennika.

7.7.2 Paragon fiskalny

Możliwy jest wydruk paragonu fiskalnego za usługę czasową.

Każda z pozycji paragonu może zostać wystawiona:

- na podstawie wcześniej wystawionego kwitu usługi czasowej, po wprowadzeniu numeru kwitu **FUNKCJE > USŁUGA CZASOWA > POZYCJA Z KWITU**
- niezależnie od wystawionego kwitu, po wprowadzeniu wartości z ręki (opcja) **FUNKCJE > USŁUGA CZASOWA > POZYCJA Z RĘKI**
- niezależnie od wystawionego kwitu, po wskazaniu odpowiedniego cennika oraz wprowadzeniu daty i czasu rozpoczęcia świadczenia usługi (opcja) **FUNKCJE > USŁUGA CZASOWA > POZYCJA WG CZASU**

7.7.3 Wyszukiwanie kwitów

FUNKCJE > USŁUGA CZASOWA > WYSZUKIWANIE KWITÓW

Możliwe jest wyszukiwanie wcześniej wystawionego *Kwitu* dla usługi czasowej, warunkiem jest włączona opcja rejestracji kwitów (patrz rozdział 2.1.3.1 *Ustawienia ogólne* na stronie 54).

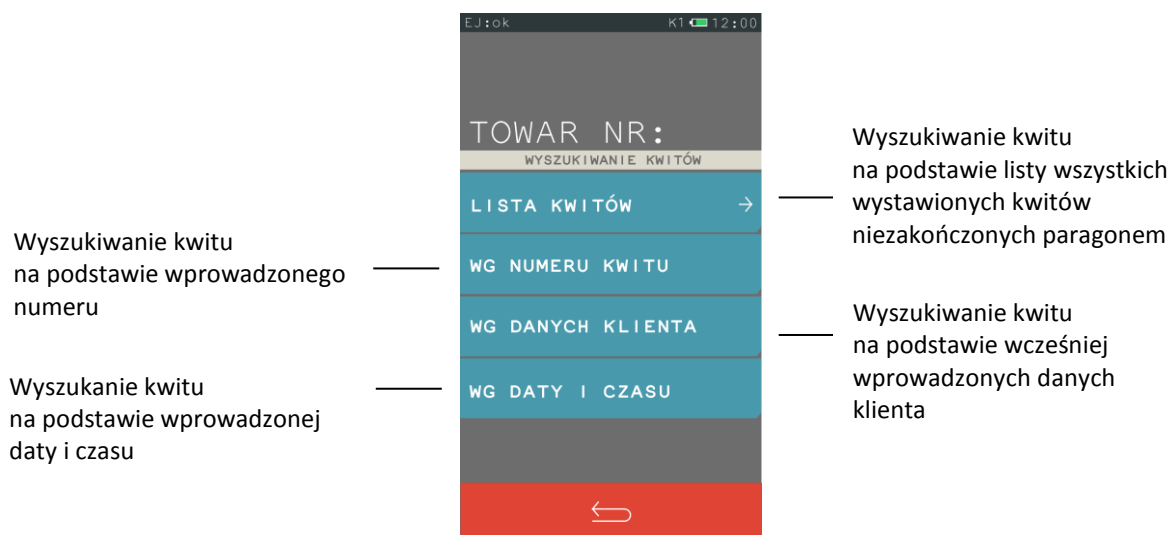

Po wybraniu kwitu dostępne są funkcje przedstawione poniżej. Jednocześnie wyświetlana jest bieżąca należność automatycznie naliczona na podstawie informacji zawartych na kwicie (podgląd należności).

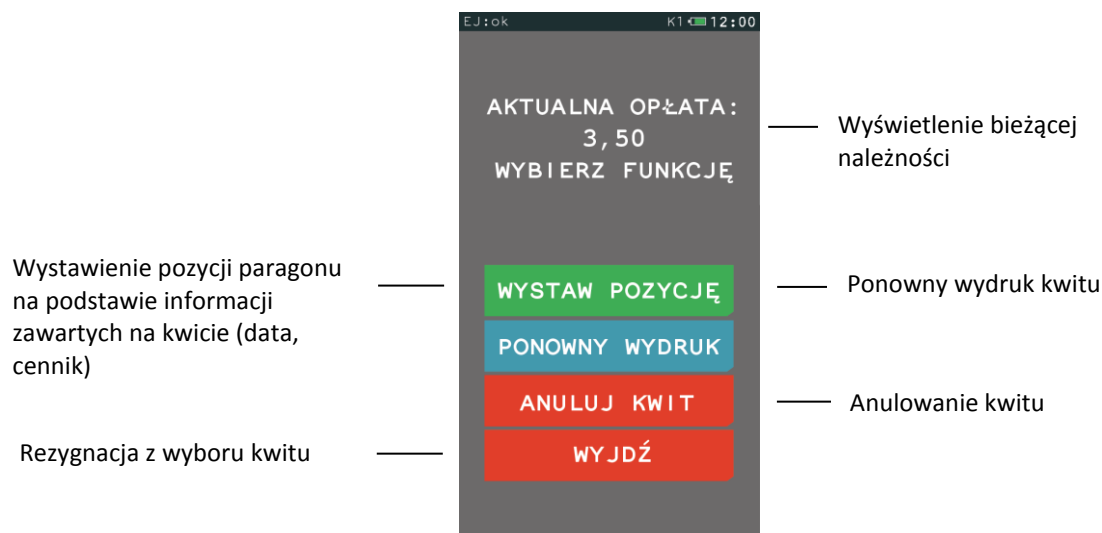

Anulowanie kwitu oraz wystawienie pozycji paragonu na podstawie kwitu usuwa kwit z pamięci kasy i zwalnia jednocześnie nadany mu numer.

Obsługa paragonu z pozycjami usługi czasowej, jego zakończenie, wprowadzenie rabatów i zapłaty odbywa się analogicznie do obsługi pozostałych paragonów wystawianych na kasie.

7.8 Zakończenie paragonu

Jeżeli chcemy zakończyć paragon, to najpierw naciskamy klawisz RAZEM, następnie postępujemy według poniższych kroków.

7.8.1 Płatność gotówką

Kasa podpowiada przyjmowaną gotówkę w wysokości zgodnej z kwotą do zapłaty. Jeżeli przyjęta gotówka jest zgodna naciskamy Zatwierdź. Natomiast jeżeli przyjęta gotówka jest niezgodna lub włączona w ustawieniach paragonu opcja OBOWIĄZEK WPROWADZENIA ZAPŁATY (patrz rozdział 2.6.2.5 *Obowiązek wprowadzenia zapłaty* na stronie 95), to wprowadzamy sumę przyjętej gotówki i naciskamy klawisz Zatwierdź.

Przykłady poniżej:

Zgodna gotówka



Niezdorna gotówka lub włączona opcja OBOWIĄZEK WPROWADZENIA ZAPŁATY

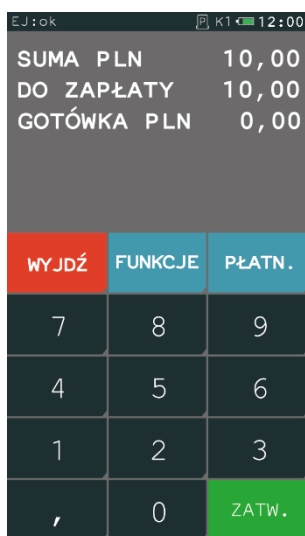

W przypadku włączonej opcji OBOWIĄZEK WPROWADZENIA ZAPŁATY - wyświetlenie 0,00, w przeciwnym przypadku - wartości zgodnej z kwotą do zapłaty (przykład powyżej)

Wprowadź wartość przyjętej gotówki

Wyświetlanie wprowadzanej wartości przyjętej gotówki

Zatwierdź



Informacja o wydawanej reszcie

Zatwierdź

7.8.2 Z użyciem płatności innej niż gotówka lub płatność w walucie

Kasa umożliwia zakończenie paragonu z użyciem różnych środków płatniczych np. bon okolicznościowy, karta, czek, oraz walutowych form płatności. Sposób postępowania jest identyczny dla każdej z form płatności.

Poniżej przykład zakończenia paragonu z użyciem waluty euro.



Wybierz PŁATNOŚCI



Wybierz jedną z form płaćności lub walutę np. euro



Kasa przelicza równowartość kwoty do zapłaty w wybranej walucie (euro) zgodnie z wprowadzonym wcześniej kursem wymiany tej waluty

Zatwierdź

Jeżeli przyjęta gotówka jest niezgodna z kwotą do zapłaty, to należy postępować tak, jak w przypadku płaćności gotówką z niezgodną kwotą. Kasa może wydać gotówkę w walucie lub w złotych, zależy to od ustawień w opcjach waluty (patrz rozdział 2.1.5.2 *Reszta w walucie* na stronie 61). Wcześniej należy wprowadzić kurs wymiany – patrz rozdział 2.1.5.1 *Nazwy i kursy* na stronie 60.

7.8.3 Rabat lub narzut na cały paragon

RAZEM > FUNKCJE > RABATY/NARZUTY

Kasa posiada możliwość udzielenia rabatu lub narzutu (procentowego lub kwotowego) na cały paragon, za wyjątkiem pozycji opakowań zwrotnych oraz towarów należących do tzw. grup specjalnych, jeżeli w ustawieniach paragonu włączono opcję RABAT/NARZUT SPECJALNY (patrz rozdział 2.6.2.6 *Rabat/narzut specjalny* na stronie 96). Rabaty i narzuty są ograniczane przez limity dla rodzaju kasjera lub grupy towarowej.

Rabat lub narzut na paragon wprowadza się w następujący sposób:

The first screenshot shows the main screen with a summary of the transaction: SUMA PLN 10,00, DO ZAPŁATY 10,00, and GOTÓWKA PLN 10,00. Below this is a numeric keypad with columns labeled WYJDŹ, FUNKCJE, and PŁATN., and a ZATW. button.

The second screenshot shows the 'FUNKCJE' menu with options: RABATY/NARZUTY, ANULOWANIE PARAGONU, NUMER BEZ SPRZEDAŻY, and NIP NABYWCY. A blue arrow points from the 'RABATY/NARZUTY' option to the third screenshot.

The third screenshot shows the 'RABATY/NARZUTY' sub-menu with options: RABAT PROCENTOWY, RABAT KWOTOWY, NARZUT PROCENTOWY, and NARZUT KWOTOWY. A bracket on the right side of these options is labeled 'Wybierz odpowiedni rabat lub narzut'.

Annotations:

- Wybierz FUNKCJE (points to the FUNKCJE column in the first screenshot)
- Wybierz pozycję RABATY/NARZUTY (points to the RABATY/NARZUTY option in the second screenshot)
- Wybierz odpowiedni rabat lub narzut (bracketed next to the sub-menu options in the third screenshot)

7.9 Podgląd paragonu

FUNKCJE > PODGLĄD PARAGONU

Funkcja umożliwia podgląd otwartego paragonu przez wyświetlenie wszystkich sprzedanych pozycji na ekranie kasjera. Podczas wyświetlania paragonu możliwe jest szybkie kasowanie pozycji paragonowych poprzez bezpośrednie wskazanie danej pozycji na ekranie.



Wybierz FUNKCJE



Wybierz pozycję PODGLĄD PARAGONU

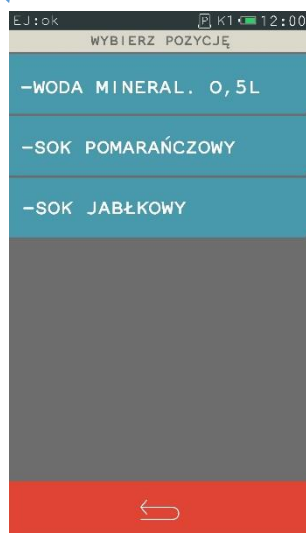

Wybierz pozycję do skasowania spośród wyświetlonych pozycji danego paragonu

8 Wymiana papieru

Pojawienie się znacznika końca papieru (barwne plamy na papierze) lub wyświetlenie komunikatu o braku papieru oznacza konieczność wymiany rolki taśmy papierowej na nową.

Poniżej został przedstawiony sposób wymiany rolki papieru w kasie.

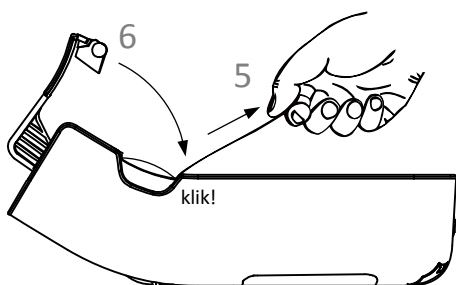
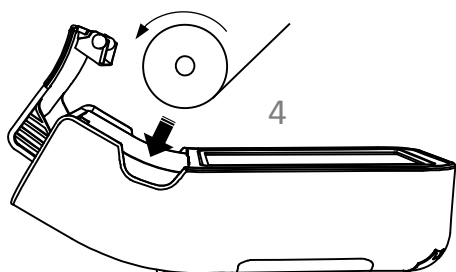
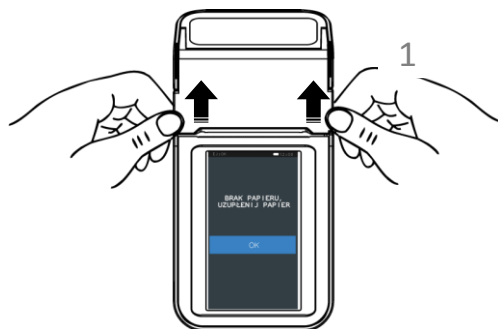

1. Otwórz pokrywę drukarki pociągając ją we wskazanych miejscach do góry
2. Usuń z drukarki pozostałości po poprzedniej rolce papieru
3. Usuń z nowej rolki papieru zewnętrzny zwój z resztkami kleju
4. Rozwiń nową rolkę papieru i umieść w drukarce zgodnie z rysunkiem
5. Wyprowadź początek papieru na zewnątrz w miejscu szczeliny wyjścia papieru w pokrywie
6. Zamknij pokrywę drukarki i zatrzaśnij
7. Energicznym ruchem oderwij papier na krawędzi szczeliny wyjścia papieru

Rozdział 3 Menu kasy

Sposób dostępu do menu kasy opisany został w rozdziale 3 *Klawisz FUNKCJE* na stronie 19.

1 Funkcje kasjera

FUNKCJE > FUNKCJE KASJERA

Widok menu FUNKCJE KASJERA

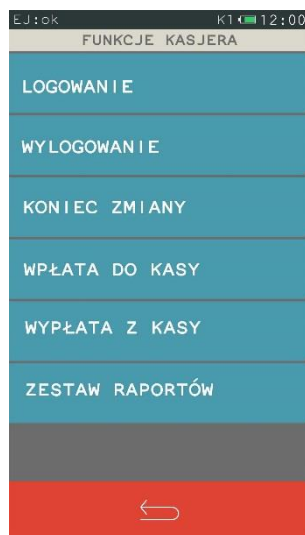

1.1 Logowanie

FUNKCJE > FUNKCJE KASJERA > LOGOWANIE

Funkcja umożliwia wybór kasjera, na którego konto zostaną zaliczone kolejne operacje wykonywane na kasie tj. sprzedaż, rozliczenie środków płatniczych.

Jednocześnie może być zalogowany tylko jeden kasjer.

Jeżeli w ustawieniach opcja UŻYCIE KASJERÓW jest wyłączona (patrz rozdział 2.6.7 *Użycie kasjerów* na stronie 107), zostanie automatycznie włączony domyślny kasjer (nr 1) z pełnymi uprawnieniami dostępu do kasy, bez żądania wprowadzenia hasła.

Jeżeli opcja UŻYCIE KASJERÓW jest włączona kasjer musi się zalogować wprowadzając swoje indywidualne hasło. Hasło jednoznacznie identyfikuje kasjera i nie ma potrzeby wcześniejszego wprowadzania nazwy kasjera, tym samym rejestrowane hasła poszczególnych kasjerów muszą być unikalne.

Poniżej przedstawiony został proces logowania kasjera.



Wybierz klawisz LOGOWANIE,
aby zalogować kasjera

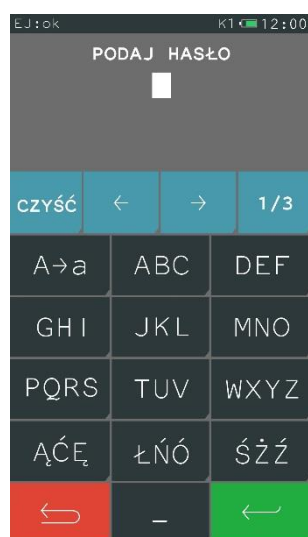

Wprowadź hasło

Zatwierdź

Domyślnie na kasie został zdefiniowany jeden kasjer (nr 1 KIEROWNIK) z pełnymi uprawnieniami dostępu do kasy oraz pustym hasłem. W celu logowania domyślnego kasjera należy nie wprowadzając żadnych znaków zatwierdzić puste hasło (przy założeniu braku modyfikacji ustawień domyślnych tego kasjera np. zdefiniowania nowego hasła).

Po zatwierdzeniu hasła na wyświetlaczu pojawi się informacja potwierdzająca zalogowanie zidentyfikowanego kasjera.



Kasjer zalogowany,
wybierz OK

Jeżeli hasło zostanie wprowadzone nieprawidłowo na wyświetlaczu pojawi się odpowiednia informacja.

1.2 Wylogowanie

FUNKCJE > FUNKCJE KASJERA > WYLOGOWANIE

Wybranie tej funkcji powoduje wylogowanie (wyłączenie) aktualnie zalogowanego kasjera. Wyłączenie kasjera nie powoduje zamknięcia jego zmiany – możliwe jest zalogowanie (włączenie) kolejnego kasjera, a po jego wylogowaniu kontynuowanie pracy poprzedniego.

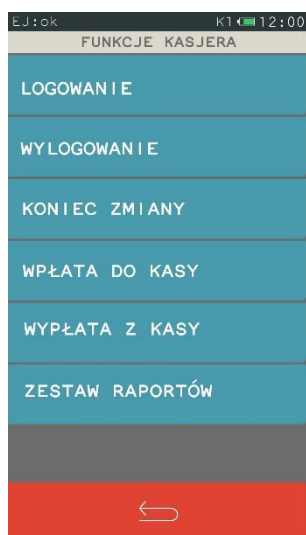

Wybierz pozycję WYLOGOWANIE



Wybierz LOGOWANIE,
aby zalogować kolejnego kasjera

1.3 Koniec zmiany

FUNKCJE > FUNKCJE KASJERA > KONIEC ZMIANY

Funkcja umożliwia wydrukowanie numerowanego raportu z danymi o operacjach wykonanych przez włączonego kasjera, takimi jak ilość i wartość wystawionych i anulowanych paragonów, wartość udzielonych rabatów, narzutów oraz o uzyskanych wpływach ze sprzedaży z podziałem na używane (w których wystąpił obrót) formy płatności i płatności walutowe.

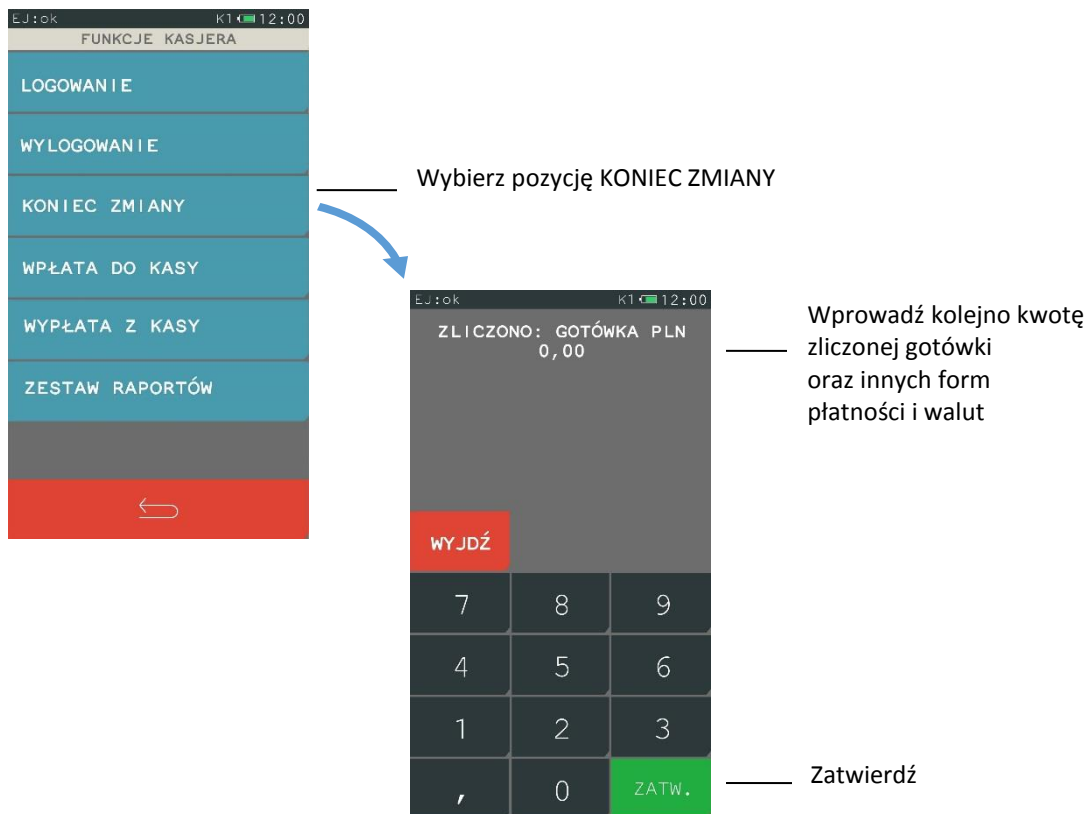

Kasa będzie pytać tylko o te płatności i waluty, w których wystąpił obrót. Po wprowadzeniu wymaganych kwot drukuje się raport zamknięcia zmiany i następuje automatyczne wyłączenie/wylogowanie kasjera oraz wyzerowanie liczników zmiany tego kasjera.

1.4 Wpłata do kasy

FUNKCJE > FUNKCJE KASJERA > WPŁATA DO KASY

Funkcja umożliwia dokonanie wpłaty do kasy z wydrukiem pokwitowania z tej operacji.

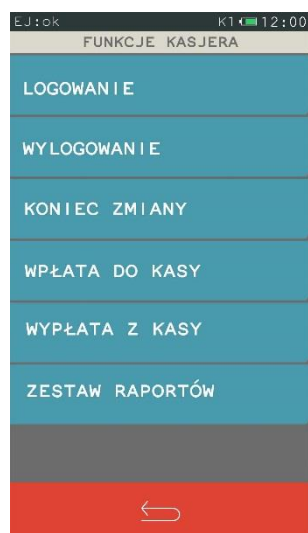

Wybierz pozycję WPŁATA DO KASY

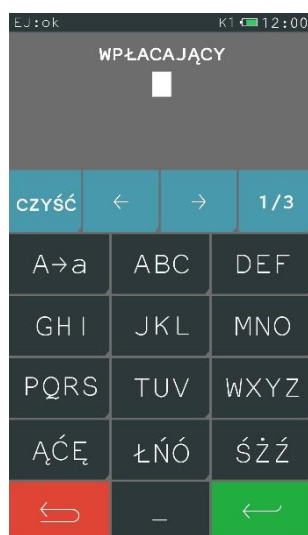

Wprowadź dane osoby wpłacającej



Wprowadź wpłaconą kwotę

Wybierz walutę lub formę płatności (domyślnie ustawiona jest gotówka)

Zatwierdź

1.5 Wypłata z kasy

FUNKCJE > FUNKCJE KASJERA > WYPŁATA Z KASY

Funkcja umożliwia dokonanie wypłaty z kasy z wydrukiem pokwitowania z tej operacji.

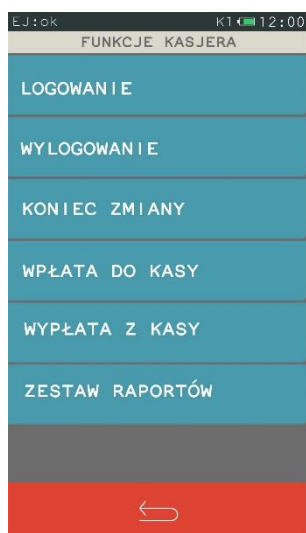

Wybierz pozycję WYPŁATA Z KASY

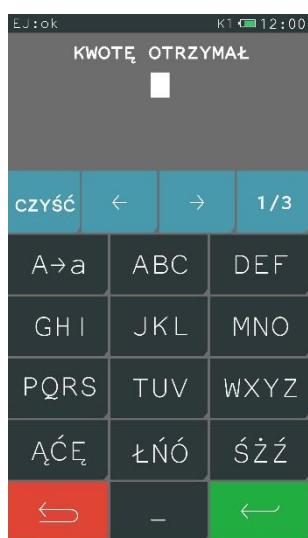

Wprowadź dane osoby otrzymującej wypłatę

Zatwierdź

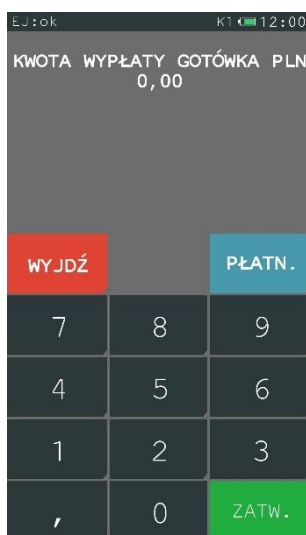

Wprowadź wypłacaną kwotę

Wybierz walutę lub formę płatności (domyślnie ustawiona jest gotówka)

Zatwierdź

1.6 Zestaw raportów

FUNKCJE > FUNKCJE KASJERA > ZESTAW RAPORTÓW

Funkcja umożliwia wydrukowanie zestawu raportów. Zawartość zestawu (lista raportów) i rodzaj raportów (zerujące lub niezerujące) jest zależna od rodzaju kasjera i przyznanych mu uprawnień (patrz rozdział 2.1.9 *Rodzaje kasjerów* na stronie 67).

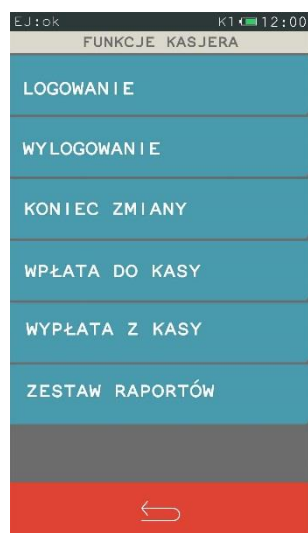

Wybierz pozycję
ZESTAW RAPORTÓW

2 Funkcje kierownika

2.1 Konfiguracja

FUNKCJE > FUNKCJE KIEROWNIKA > KONFIGURACJA

Sposób konfiguracji jest identyczny dla większości funkcji z menu konfiguracja - podział na tryb definiowania i kasowania. Tryb definiowania umożliwia edycję i konfigurację danej funkcji, natomiast tryb kasowania umożliwia skasowanie wcześniej wprowadzonych definicji.

Widok menu KONFIGURACJA



2.1.1 Towary

2.1.1.1 Definiowanie

FUNKCJE > FUNKCJE KIEROWNIKA > KONFIGURACJA > TOWARY > DEFINIOWANIE

Sposób definiowania towarów został opisany w rozdziale 4 *Definiowanie towarów* na stronie 20.

2.1.1.2 Kasowanie

FUNKCJE > FUNKCJE KIEROWNIKA > KONFIGURACJA > TOWARY > KASOWANIE

Funkcja umożliwia skasowanie towaru z pamięci kasy. Jeżeli włączona jest opcja KONTROLA LICZNIKÓW PC (patrz rozdział 2.6.11 *Kontrola liczników PC* na stronie 108) przed skasowaniem towar musi mieć wyzerowane liczniki sprzedaży (i zwrotów, jeśli jest opakowaniem). W przypadku kasowania towaru bez braku wyzerowanych liczników kasa wyświetli odpowiedni komunikat.

UWAGA: Kasowanie towaru możliwe jest jedynie po wykonaniu raportu dobowego, a przed wydrukiem pierwszego paragonu.

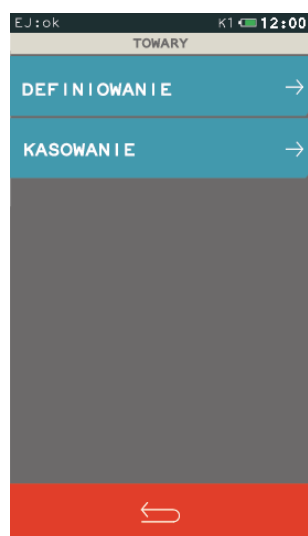

Wybierz pozycję KASOWANIE

Po wybraniu funkcji KASOWANIE pojawi się ekran umożliwiający wybór towaru do skasowania. Wskazanie jednego z dostępnych sposobów wyboru towaru wywołuje wyświetlenie odpowiedniego ekranu, przykład poniżej.

WEDŁUG NUMERU TOWARU

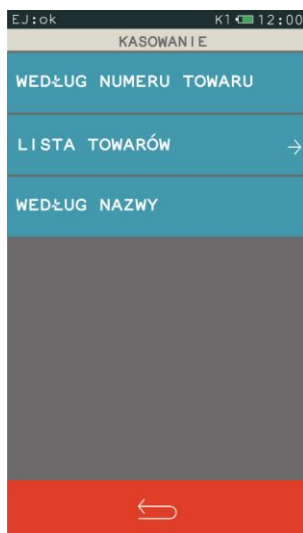

LISTA TOWARÓW

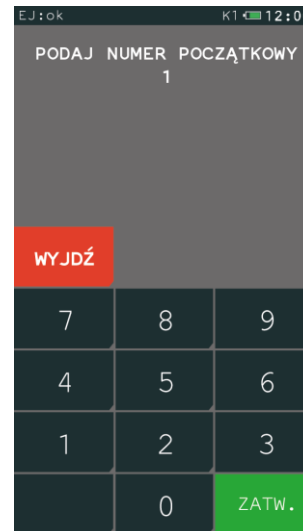

WEDŁUG NAZWY

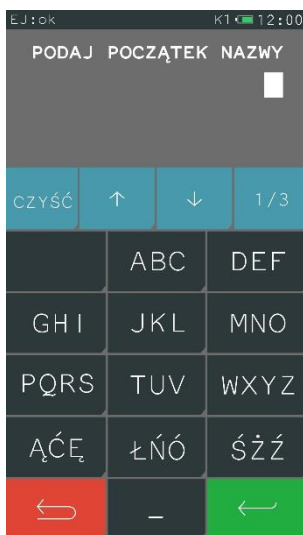

W przypadku wybrania pozycji LISTA TOWARÓW i wpisania numeru początkowego, pojawi się lista towarów wyświetlanych od numeru wpisanego przez użytkownika.



Wybierz towar do skasowania

Po wybraniu towaru kasa wymaga ostatecznego potwierdzenia decyzji o skasowaniu danego towaru.

Usunięcie towaru z bazy towarowej następuje po potwierdzeniu klawiszem „TAK”, istnieje również możliwość rezygnacji z usunięcia towaru za pomocą klawisza „NIE”.

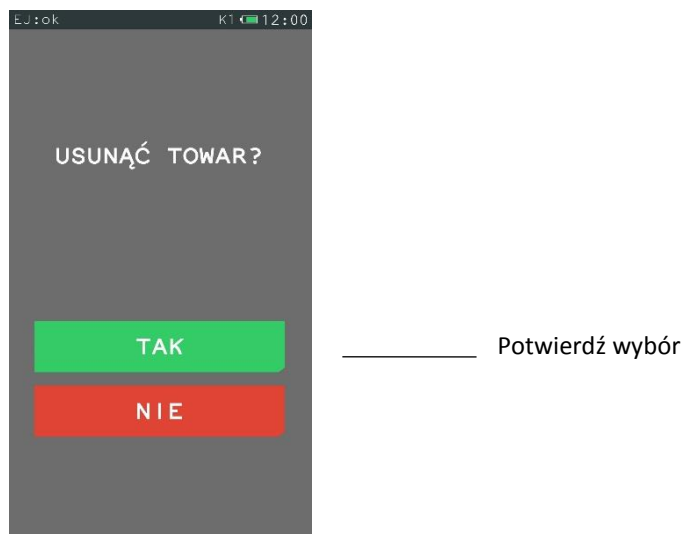

2.1.2 Klawisze szybka sprzedaż

2.1.2.1 Definiowanie

[FUNKCJE > FUNKCJE KIEROWNIKA > KONFIGURACJA > KLAWISZE SZYBKA SPRZEDAŻ > DEFINIOWANIE](#)

Funkcja umożliwia przypisanie towaru do klawisza szybkiej sprzedaży. Sposób definiowania został przedstawiony w rozdziale 5 *Definiowanie/kasowanie klawiszy szybka sprzedaż* na stronie 24.

2.1.2.2 Kasowanie

[FUNKCJE > FUNKCJE KIEROWNIKA > KONFIGURACJA > KLAWISZE SZYBKA SPRZEDAŻ > KASOWANIE](#)

Funkcja umożliwia skasowanie przypisania towaru do klawisza szybkiej sprzedaży.

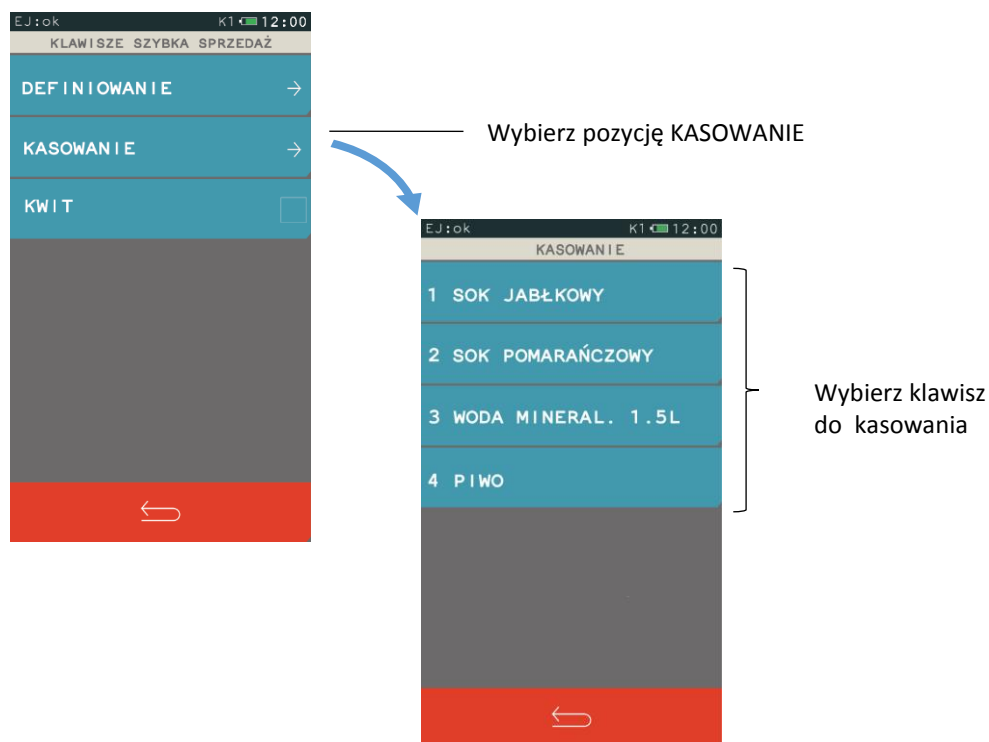



2.1.3 Usługa czasowa

FUNKCJE > FUNKCJE KIEROWNIKA > KONFIGURACJA > USŁUGA CZASOWA

Możliwa jest elastyczna konfiguracja sprzedawanych usług czasowych. Odpowiednia konfiguracja ma na celu automatyzację procesu naliczania należności za wykonaną usługę, w celu jej sprawniej sprzedaży. Kasa nalicza należność za wykonaną usługę w oparciu o szczegółowo zdefiniowane cenniki, generuje i drukuje kwit zawierający odpowiednie informacje na temat usługi oraz umożliwia wystawienie paragonu.

Wskazanie informacji, które mają być drukowane na kwicie i paragonie przy usłudze czasowej

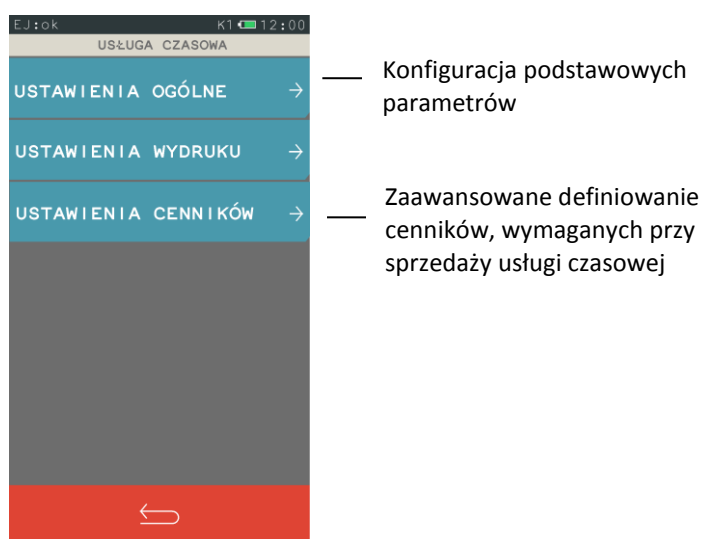

2.1.3.1 Ustawienia ogólne

FUNKCJE > FUNKCJE KIEROWNIKA > KONFIGURACJA > USŁUGA CZASOWA > USTAWIENIA OGÓLNE

Możliwa jest konfiguracja podstawowych parametrów usługi czasowej.

Widok menu *Ustawienia ogólne*

Wymuszenie wprowadzenia określonych danych klienta (wskazanych w opisie) przed wystawieniem kwitu

Możliwość wystawiania pozycji paragonu na podstawie cennika i czasu

Wymuszenie automatycznego zamknięcia paragonu

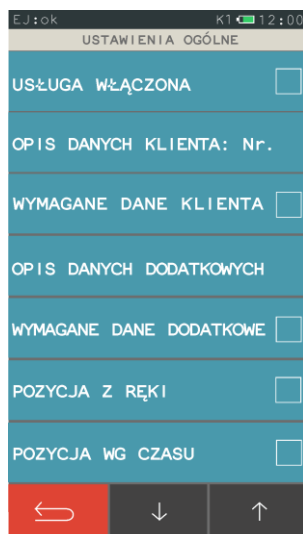

Wyświetlenie pozycji USŁUGA CZASOWA w menu FUNKCJE, w celu możliwości wyboru trybu sprzedaży usługi czasowej

Możliwość wystawiania pozycji paragonu z pominięciem kwitu

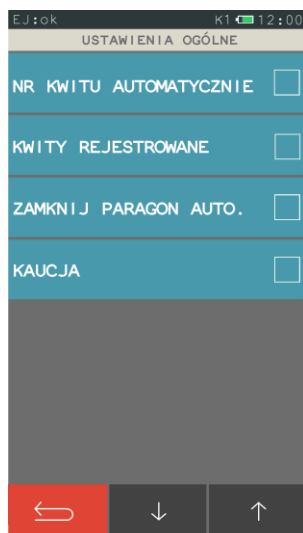

Wymuszenie automatycznej numeracji i rejestrowania kwitów
zakres: 1-1000

Wymuszenie wprowadzenia wysokości kaucji przed wystawieniem kwitu

2.1.3.2 Ustawienia wydruku

FUNKCJE > FUNKCJE KIEROWNIKA > KONFIGURACJA > USŁUGA CZASOWA > USTAWIENIA WYDRUKU

Możliwe jest wskazanie informacji, które mają być drukowane na wystawianym kwicie oraz na pozycji paragonu usługi czasowej.

Widok menu USTAWIENIA WYDRUKU

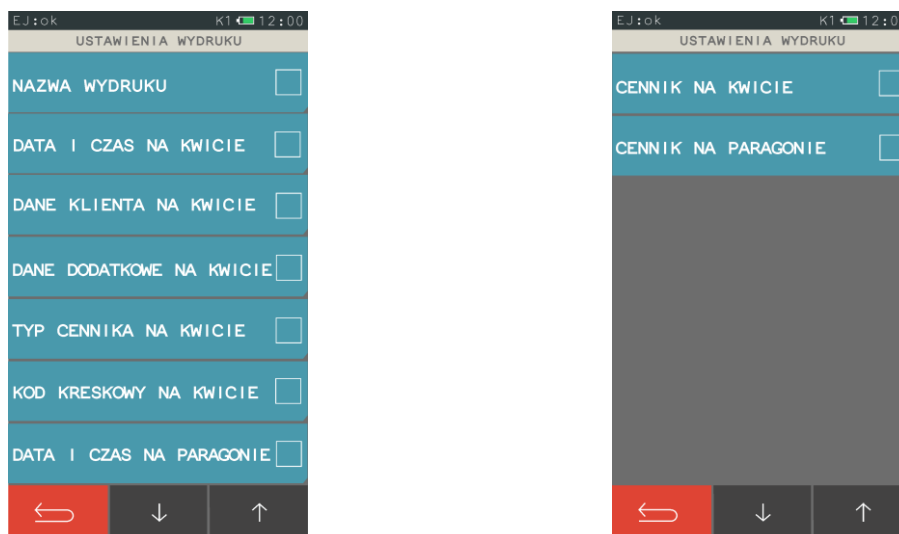
**2.1.3.3 Ustawienia cenników****FUNKCJE > FUNKCJE KIEROWNIKA > KONFIGURACJA > USŁUGA CZASOWA > USTAWIENIA CENNIKÓW**

Możliwe jest elastyczne i bardzo szczegółowe definiowanie różnych cenników, w oparciu o które kasa nalicza automatycznie należność za wykonaną usługę czasową. Możliwe jest zdefiniowanie 10 niezależnych cenników. Definiowanie cenników jest proste i intuicyjne z wykorzystaniem programu serwisowego *Eureka* działającego na komputerze pod systemem MS Windows. Możliwe jest również definiowanie cenników bezpośrednio w kasie. **Szczegółowy proces konfiguracji wraz z przykładami został przedstawiony w dodatkowej instrukcji dedykowanej dla usługi czasowej w kasie ELZAB K10.**

Program oraz szczegółowa instrukcja usługi czasowej dostępna jest na stronie internetowej producenta drukarki.

www.elzab.com.pl/programy

www.elzab.com.pl/instrukcje_obsługi

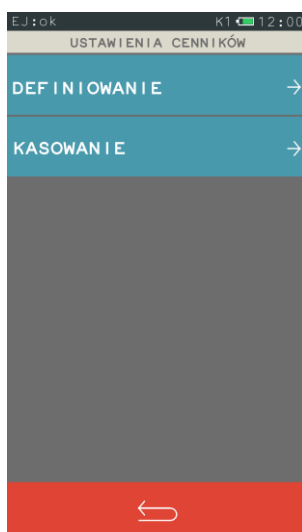
**2.1.3.3.1 Definiowanie****FUNKCJE > FUNKCJE KIEROWNIKA > KONFIGURACJA > USŁUGA CZASOWA > USTAWIENIA CENNIKÓW > DEFINIOWANIE**

Poniżej przedstawiony został przykład przygotowania prostego cennika oraz naliczenie automatyczne przez kasę opłaty w oparciu o ten cennik. Przykład obrazuje wykorzystanie usługi czasowej przy obsłudze parkingu.

Przykład:

Przykładowy cennik dla samochodów osobowych będzie określał, że w każdym dniu tygodnia od 7:00 do 19:00 za pierwsze dwa rozpoczęte okresy 30min płacimy po 3 zł, a za każdą kolejną rozpoczętą godzinę 5zł, a od 19:00 do 7:00 za pierwszą rozpoczętą godzinę płacimy 4zł, a za każdą kolejną rozpoczętą godzinę 2zł.

Kolejne kroki przy definiowaniu przykładowego cennika:





- Definiujemy nazwę cennika (20 znaków; litery, cyfry, symbole)
- Definiujemy nazwę usługi, która pojawi się na paragonie przy sprzedaży (wybór z listy zdefiniowanych wcześniej towarów)
- Dzielimy cennik na okresy (w tym przypadku 4 okresy)
- Dla każdego okresu definiujemy jego parametry:
 - nazwę okresu (20 znaków; litery/cyfry/symbole)
 - dni tygodnia, w które obowiązuje okres (pn.-niedz.)
 - godziny obowiązywania okresu (godzina rozpoczęcia i zakończenia)
 - jednostkę okresu (min/godz/dni)
 - ilość jednostek w okresie (długość okresu)
 - ilość powtórzeń długości okresu (dla 0 - nieskończoność)
 - opłata za każdą rozpoczętą długość okresu

UWAGA: Należy włączyć w definicji okresu opcję OKRES AKTYWNY, aby zdefiniowany okres obowiązywał przy naliczaniu opłat.

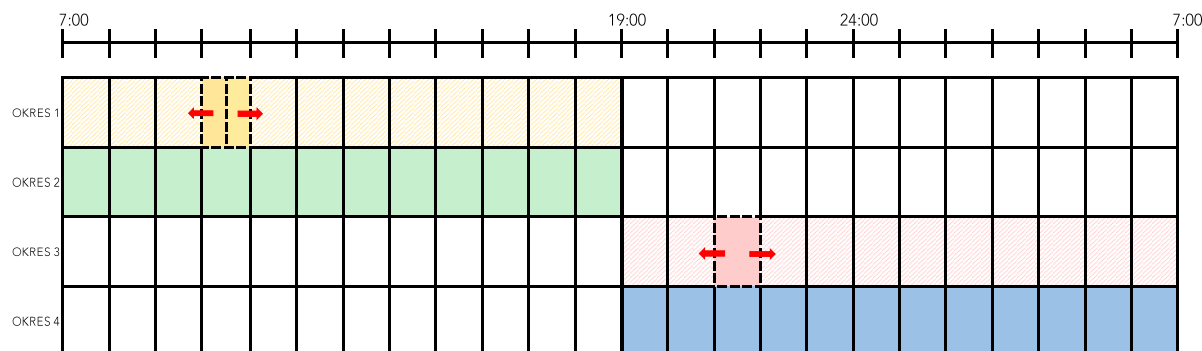
Nazwa cennika:	SAMOCHODY OSOBOWE			
Nazwa usługi (towar):	BILET PARKINGOWY			
	OKRES 1	OKRES 2	OKRES 3	OKRES 4
Nazwa:	DZIEŃ 2x30min	DZIEŃ	NOC 1x1godz	NOC
Dni tygodnia:	pn.-niedz.	pn.-niedz.	pn.-niedz.	pn.-niedz.
Godziny:	7:00 – 19:00	7:00 – 19:00	19:00 – 7:00	19:00 – 7:00
Jednostka okresu:	minuty	godziny	godziny	godziny
Ilość jedn.	30 (30x1min)	1	1	1
Ilość powtórzeń:	2 (2x30min)	0	1	0
Opłata:	3,00 zł	5,00 zł	4,00 zł	2,00 zł

Poniżej przedstawione zostały graficznie okresy cennika zdefiniowane w powyższym przykładzie.



	- okres 30 min	w cenie 3zł, zgodnie z definicją okresu 1 „DZIEŃ 2x30min”
	- okres 1 godz.	w cenie 5zł, zgodnie z definicją okresu 2 „DZIEŃ”
	- okres 1 godz.	w cenie 4zł zgodnie z definicją okresu 3 „NOC 1x1godz”
	- okres 1 godz.	w cenie 2zł, zgodnie z definicją okresu 4 „NOC”

Przy automatycznym naliczaniu opłat brane są pod uwagę okresy wg kolejności ich ustawienia w danym cenniku w procesie definiowania (wybór pierwszego, który spełnia określone warunki).

Dostępna jest opcja *Przelicz, gdy zmiana godzin*, która określa, w jaki sposób ma zostać naliczana opłata za postój przy przejściu pomiędzy zdefiniowanymi okresami. Postój może być traktowany w kolejnych okresach, jako rozpoczęty z początkiem danego okresu (opcja wyłączona) lub jako kontynuacja postoju z poprzedniego okresu (opcja włączona). Wpływ włączenia opcji na wyliczenie należności za usługę czasową został przedstawiony w poniższym przykładzie.

Naliczenie opłaty parkingowej z wykorzystaniem cennika zdefiniowanego w powyższym przykładzie (opcja *Przelicz, gdy zmiana godzin* w wersji A – wyłączona, w wersji B – włączona):

Godzina wjazdu na parking (rozpoczęcia usługi): **16:30**

Godzina wyjazdu z parkingu (zakończenia usługi): **22:50**

Wersja A: 3zł (30min) + 3zł (30min) + 5zł (1godz) + 5zł (1godz) + **4zł (1godz)** + 2zł (1godz) + 2zł (1godz) + 2zł (1godz) = **26 zł**.

Wersja B: 3zł (30min) + 3zł (30min) + 5zł (1godz) + 5zł (1godz) + **2zł (1godz)** + 2zł (1godz) + 2zł (1godz) + 2zł (1godz) = **24 zł**.

Graficzne naliczenie opłaty parkingowej w oparciu o graficzną postać cennika, z wyłączoną i włączoną opcją *Przelicz, gdy zmiana godzin*, w przykładowym okresie: 16:30 – 22:50:

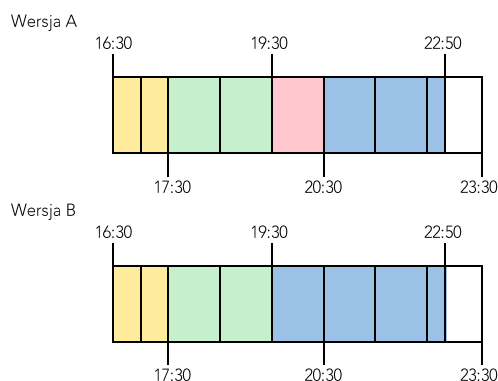

2.1.3.3.2 Kasowanie

FUNKCJE > FUNKCJE KIEROWNIKA > KONFIGURACJA > USŁUGA CZASOWA > USTAWIENIA CENNIKÓW > KASOWANIE

Możliwe jest skasowanie wcześniej zdefiniowanego cennika lub analogicznie okresu. Należy wybrać funkcję *Kasowanie*, następnie wybrać pozycję do skasowania i ją zatwierdzić. Sygnał dźwiękowy potwierdza wykonanie tej operacji.

2.1.4 Płatności

FUNKCJE > FUNKCJE KIEROWNIKA > KONFIGURACJA > PŁATNOŚCI

Funkcja umożliwia definiowanie dodatkowych rodzajów środków płatniczych (oprócz gotówki), jakimi klient może płacić za towar. Przykładowo mogą to być karta kredytowa, czek, bon okolicznościowy. Nazwa płatności może składać się z maksimum 20 znaków. Możliwe jest zdefiniowanie dodatkowych 6 płatności. Płatność gotówką została już w kasie zdefiniowana (pozycja nr 1) i przypisana jako płatność domyślna.

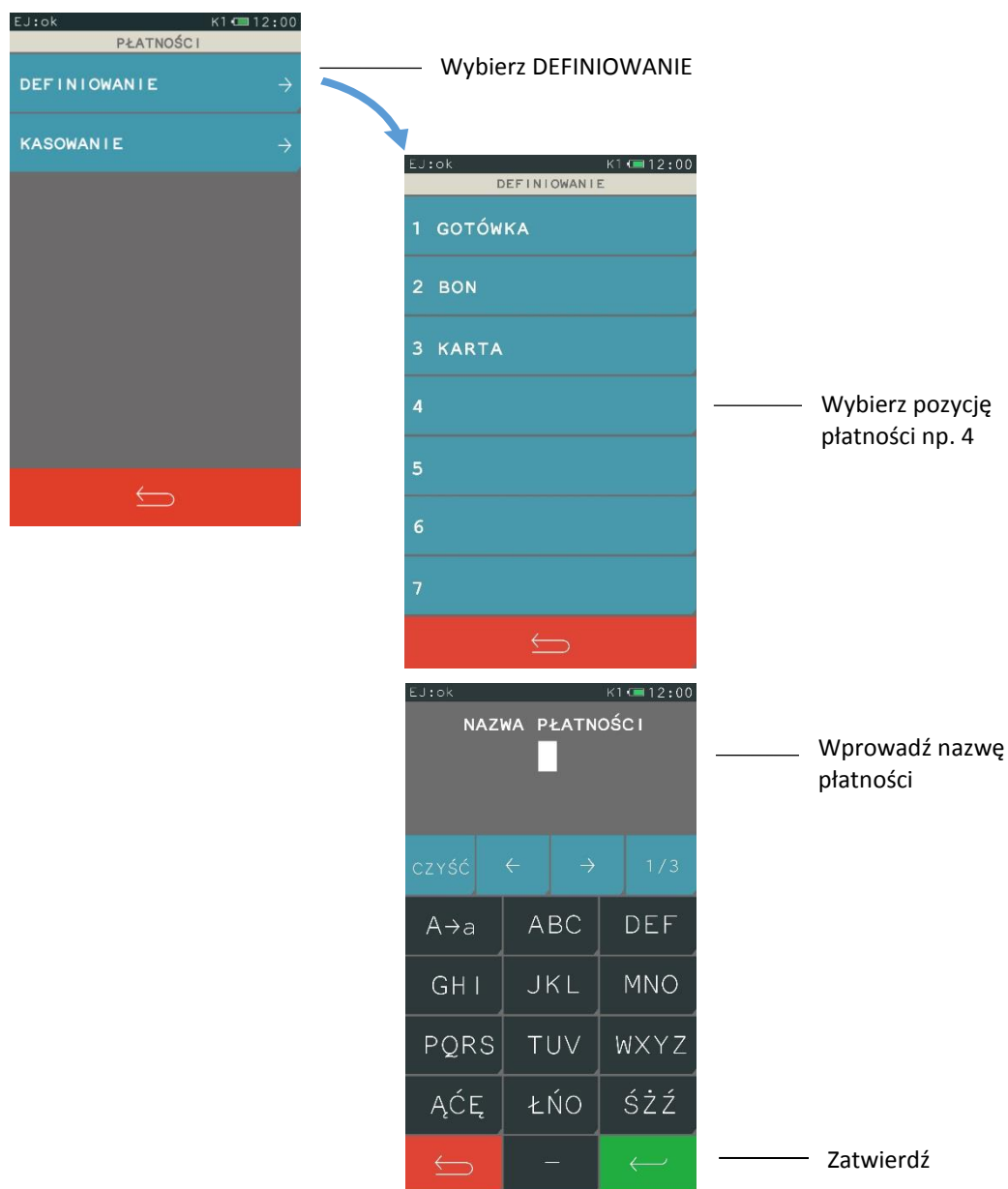

Płatność GOTÓWKA nie ma możliwości edycji i w przypadku wybrania tej pozycji odpowiedni komunikat pojawi się na wyświetlaczu.

KASOWANIE

Aby skasować płatność należy postępować analogicznie jak w przypadku definiowania tzn. wybrać funkcję KASOWANIE, następnie pozycję do skasowania i zatwierdzić wybór naciskając przycisk TAK, wtedy dana płatność zostanie skasowana. Sygnał dźwiękowy potwierdza wykonanie tej operacji.

2.1.5 Waluty

FUNKCJE > FUNKCJE KIEROWNIKA > KONFIGURACJA > WALUTY

Widok menu waluty



2.1.5.1 Nazwy i kursy

FUNKCJE > FUNKCJE KIEROWNIKA > KONFIGURACJA > WALUTY > NAZWY I KURSY

Funkcja umożliwi zdefiniowanie 8 walutowych form płatności, posiadających nazwę i kurs wymiany. Zaleca się wprowadzić skróty walut stosowanych przez NBP np. EUR, USD. Jeżeli płatność walutowa nie ma być używana, należy ją wykasować.

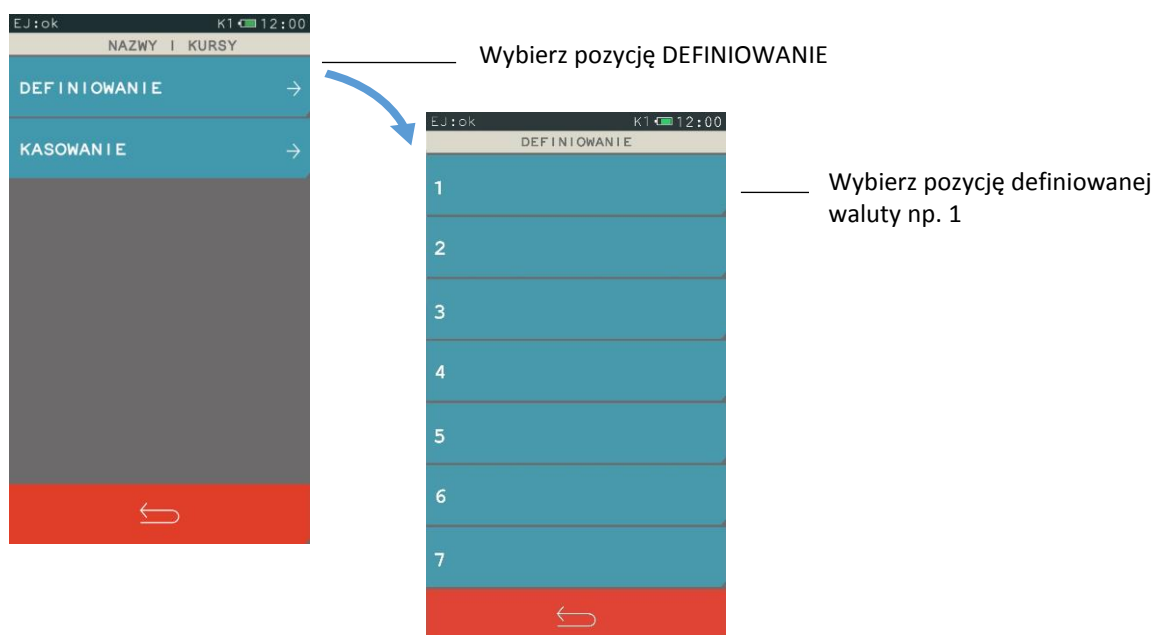



KASOWANIE

Aby skasować walutę należy postępować analogicznie jak w przypadku definiowania tzn. wybrać funkcję kasowanie, następnie numer waluty i potwierdzić naciskając klawisz TAK. Waluta zostanie usunięta, a sygnał dźwiękowy potwierdzi zapis do pamięci kasy.

2.1.5.2 Reszta w walucie

FUNKCJE > FUNKCJE KIEROWNIKA > KONFIGURACJA > WALUTY > RESZTA W WALUCIE

Możliwe jest wybór, czy reszta ma być wypłacana w walucie podstawowej (złoty lub euro po zmianie waluty), czy w ostatniej wprowadzonej walucie przy płatności paragonu (podstawowej lub jednej z dodatkowych). Włączenie opcji ma znaczenie tylko wtedy, kiedy na paragonie użyto płatności walutowych i wystąpiła reszta.

2.1.5.3 Wydruk równowartości

FUNKCJE > FUNKCJE KIEROWNIKA > KONFIGURACJA > WALUTY > WYDRUK RÓWNOWARTOŚCI

Możliwe jest włączenie wydruku na paragonie równowartości sumy paragonu w euro, jeżeli złoty jest walutą podstawową lub równowartości w złotych jeżeli to euro jest walutą podstawową. Po włączeniu opcji po logo fiskalnym będzie drukowany wprowadzony kurs wymiany oraz kwota równowartości.

Funkcja ta może zostać użyta np. w okresie przed przejściem na euro w celu porównania wartości paragonu w dotychczasowej i nowej walucie.

2.1.5.4 Waluta ewidencyjna

FUNKCJE > FUNKCJE KIEROWNIKA > KONFIGURACJA > WALUTY > WALUTA EWIDENCYJNA

Funkcja pozwala zdefiniować, kiedy i na jaką walutę zostanie zmieniona waluta podstawowa w kasie, np. zmiana ze złotych na euro.

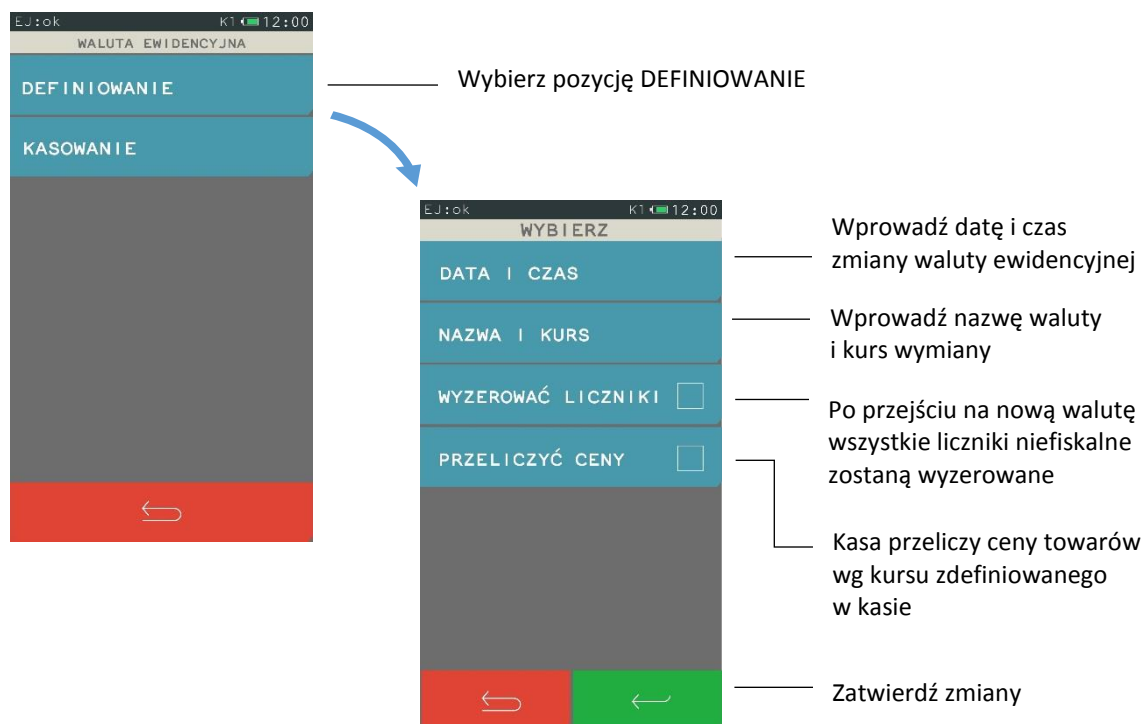

WYZEROWAĆ LICZNIKI

Jeżeli opcja zostanie wybrana to przed zmianą waluty należy dokonać na kasie rozliczenia sprzedaży i kasjerów w starej walucie przez wydruk odpowiednich raportów lub przez odczyt z komputera. Jeżeli jednak liczniki nie mają zostać skasowane, pozostawiamy opcję nie zaznaczoną.

PRZELICZYĆ CENY

Jeżeli ceny towarów zostaną przeliczone i przesłane przez oprogramowanie działające na podłączonym komputerze albo ręcznie przez użytkownika, to pozostawiamy opcję nie zaznaczoną.

2.1.5.5 Zmiana waluty ewidencyjnej

FUNKCJE > FUNKCJE KIEROWNIKA > KONFIGURACJA > WALUTY > ZMIANA WALUTY EWIDENCYJNEJ

Od wprowadzonej daty i godziny przejścia na nową walutę (patrz rozdział 2.1.5.4 *Waluta ewidencyjna* wyżej), przy próbie wystawienia paragonu kasa wyświetli informację o treści: ZMIANA WALUTY DO WYKONANIA. Do czasu zmiany waluty w kasie dalsza sprzedaż nie będzie możliwa i każda próba wystawiania paragonu będzie powodowała wyświetlenie powyższej informacji.



UWAGA: W przypadku, jeżeli użytkownik nie zamierza jeszcze zmieniać waluty ewidencyjnej (np. data zmiany została błędnie wprowadzona) należy zmienić datę w definicji waluty (patrz rozdział 2.1.5.4 *Waluta ewidencyjna* wyżej).

W celu przełączenia kasy na nową walutę należy wykonać następujące czynności:

- Wykonać raport fiskalny dobowy (jeżeli nie został wykonany po ostatniej sprzedaży).
- Jeżeli kasa współpracuje z komputerem i programem magazynowym, należy wykonać odczyt danych o sprzedaży z kasy. Jeżeli program magazynowy dysponuje opcją przeliczania i zmiany cen w kasach (np. z cen w złotych na ceny w euro), należy jej użyć oraz nie włączać opcji przeliczenia cen automatycznie przez kasę podczas definiowania zmiany waluty.
- Jeżeli przy definiowaniu waluty nie włączono opcji kasowania nefiskalnych liczników:
 - Wykonać raport szczegółowy sprzedaży i raport zwrotów opakowań z zerowaniem liczników.
 - Wykonać raport sprzedaży wg grup z zerowaniem liczników.
 - Wykonać raporty zamknięcia zmian wszystkich kasjerów (w tym sumacyjnych) w celu ich rozliczenia.
- Jeżeli nie wykonano zmiany cen za pomocą programu magazynowego i nie włączono opcji przeliczenia cen przez kasę automatycznie podczas definiowania waluty, należy je przeliczyć i zmienić w kasie ręcznie.

Po wykonaniu powyższych operacji zostanie na kasie rozliczony okres sprzedaży w bieżącej walucie. Należy teraz przejść do funkcji ZMIANA WALUTY EWIDENCYJNEJ i ją uruchomić. Następnie wykona się operacja przeliczenia cen i zerowania liczników sprzedaży (o ile włączono te opcje przy definiowaniu waluty ewidencyjnej) oraz operacja zmiany waluty. Na koniec wydrukuje się raport z wykonania operacji zmiany waluty. **Nie należy w tym czasie wyłączać kasy.**

Możliwe jest dokonanie 30 zmian waluty ewidencyjnej. Po osiągnięciu limitu zmian sprzedaż na kasie jest możliwa jedynie w walucie ewidencyjnej po ostatnio wprowadzonej zmianie.

 **UWAGA:** Jeżeli po zmianie waluty ewidencyjnej kasa ma przyjmować inne walutowe formy płatności (np. złotówki), należy zdefiniować kursy i nazwy tych walut (patrz rozdział 2.1.5.1 *Nazwy i kursy* na stronie 60), ponieważ dotychczas zdefiniowane ustawienia zostaną usunięte podczas zmiany waluty ewidencyjnej.

2.1.6 Grupy towarowe

FUNKCJE > FUNKCJE KIEROWNIKA > KONFIGURACJA > GRUPY TOWAROWE

Funkcja definiowania grup umożliwia wprowadzenie do pamięci kasy nazw grup towarowych. Nazwy te używane są w raporcie sprzedaży według grup. Możliwe jest zdefiniowanie 99 grup. Nazwa może składać się z 19 znaków.

 **UWAGA:** Towary z grupy nr 15 oraz od 90 do 99 mogą być wyłączone z funkcji udzielania rabatu i narzutu po włączeniu opcji RABAT/NARZUT SPECJALNY (patrz rozdział 2.6.2.6 *Rabat/narzut specjalny* na stronie 96).

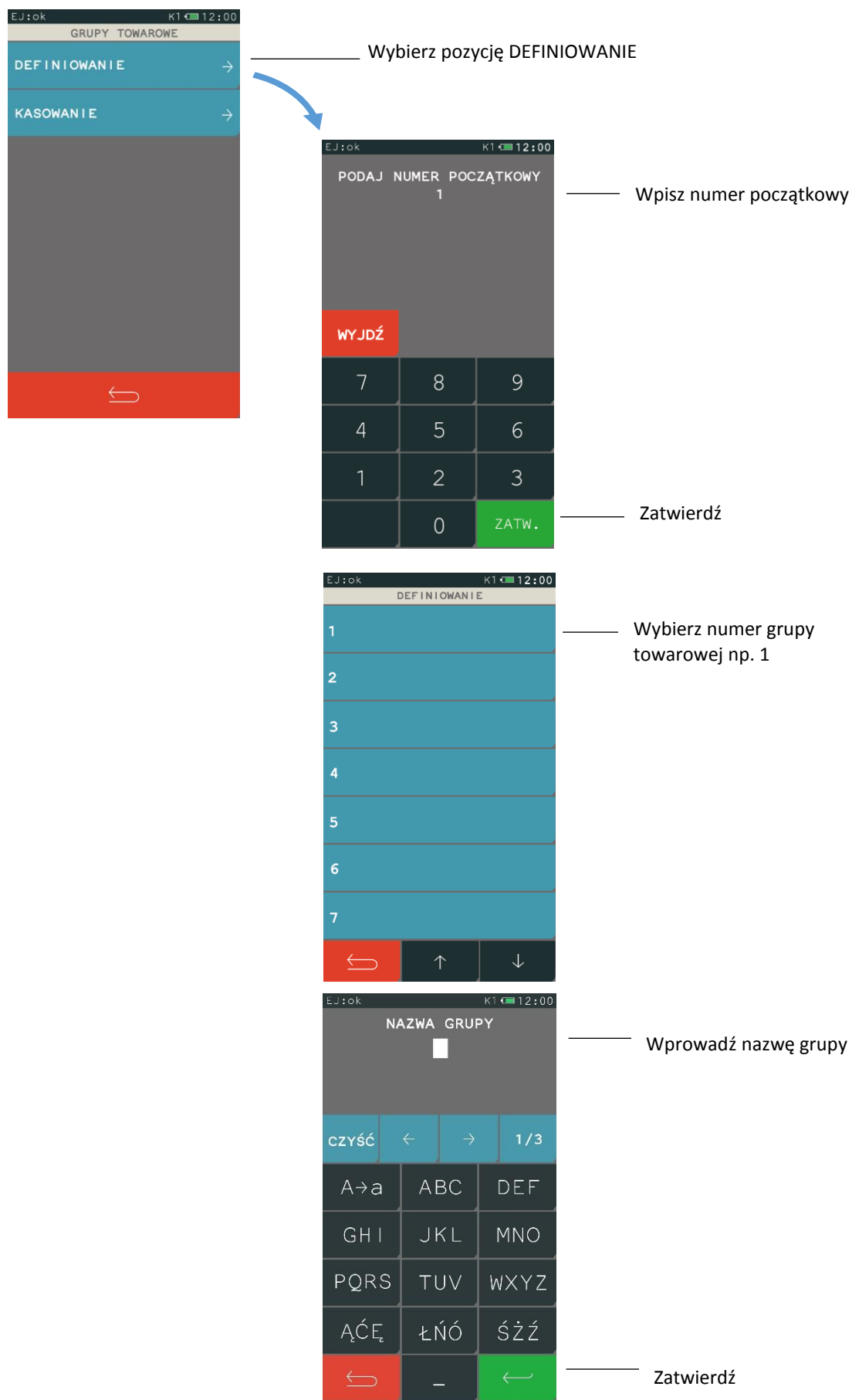

KASOWANIE

Aby skasować grupę towarową należy postępować analogicznie, jak w przypadku definiowania tzn. wybrać funkcję KASOWANIE i podać numer początkowy grupy towarowej, następnie należy wybrać numer pozycji i zatwierdzić wybór naciskając klawisz TAK. Dana grupa zostanie usunięta, a sygnał dźwiękowy potwierdzi wykonanie tej operacji.

2.1.7 Jednostki miary

FUNKCJE > FUNKCJE KIEROWNIKA > KONFIGURACJA > JEDNOSTKI MIARY

Funkcja umożliwia zdefiniowanie jednostek miary sprzedawanych towarów. Po zdefiniowaniu jednostki są wyświetlane przy definiowaniu towaru pod funkcją jednostki oraz drukowane są na paragonie. Przykłady jednostek: szt, opak (opakowanie), but (butelka), kg, tona, litr, dkg. Nazwa jednostki może składać się maksymalnie z 4 znaków. Kasa ma możliwość zdefiniowania łącznie 16 jednostek miary.

KASOWANIE

Aby skasować jednostkę miary należy wybrać funkcję KASOWANIE, a następnie wskazać wybraną pozycję z listy zdefiniowanych wcześniej jednostek i zatwierdzić wybór naciskając klawisz TAK. Dana jednostka miary zostanie usunięta, a sygnał dźwiękowy potwierdzi wykonanie tej operacji.

2.1.8 Kasjerzy

2.1.8.1 Definiowanie

FUNKCJE > FUNKCJE KIEROWNIKA > KONFIGURACJA > KASJERZY > DEFINIOWANIE

Funkcja umożliwia zdefiniowanie nazwy kasjera, jego hasła oraz przypisanie go do jednego z rodzajów kasjera. Z rodzaju do jakiego jest przypisany kasjer wynikają uprawnienia tego kasjera, skład zestawu raportów oraz maksymalny rabat i narzut jakiego kasjer może udzielić. Można zdefiniować do 10 kasjerów. Fabrycznie został zdefiniowany kasjer nr 1 o nazwie KIEROWNIK, posiadający pełne uprawnienia dostępu do funkcji kasy oraz kasjerzy sumacyjni. Poniżej przedstawiony został sposób definiowania kasjera.

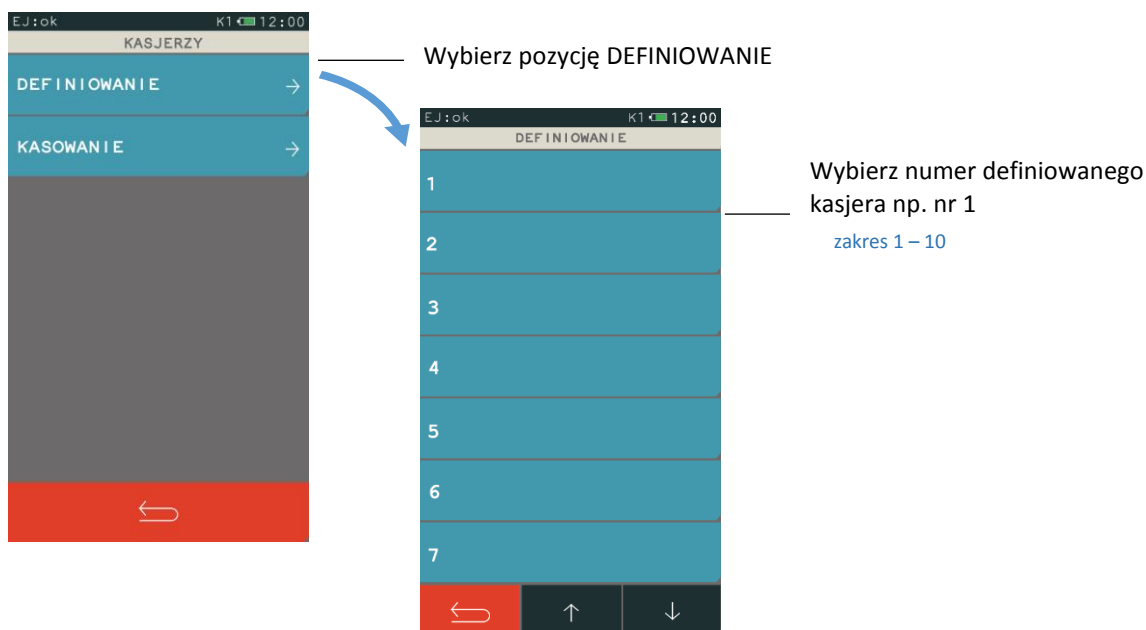

The image illustrates the process of editing a cashier's name and password on the ELZAB K10 terminal. It consists of three main screenshots:

- Top Left:** The main menu titled "EDYCJA KASJERA NR:1" with options for "NAZWA", "HASŁO", and "RODZAJ". A blue arrow points from the "NAZWA" option to the next screen.
- Top Right:** The "PODAJ NAZWĘ" (Enter Name) screen. It features a text input field with a cursor, a "czyść" (clear) button, navigation arrows, and a "1/3" indicator. A numeric keypad with Polish characters is visible below. A blue arrow points from the "NAZWA" option to this screen.
- Bottom Left:** The main menu again, with a blue arrow pointing from the "HASŁO" option to the next screen.
- Bottom Right:** The "PODAJ HASŁO" (Enter Password) screen. It features a text input field with a cursor, a "czyść" (clear) button, navigation arrows, and a "1/3" indicator. A numeric keypad with Polish characters is visible below.

Annotations and instructions:

- Wybierz pozycję NAZWA**: Points to the "NAZWA" option in the main menu.
- Wprowadź nazwę maksimum 19 znaków**: Points to the text input field on the "PODAJ NAZWĘ" screen.
- Zatwierdź nazwę**: Points to the green confirmation button on the "PODAJ NAZWĘ" screen.
- Wybierz pozycję HASŁO**: Points to the "HASŁO" option in the main menu.
- Wprowadź hasło maksimum 13 znaków**: Points to the text input field on the "PODAJ HASŁO" screen.
- Zatwierdź hasło**: Points to the green confirmation button on the "PODAJ HASŁO" screen.

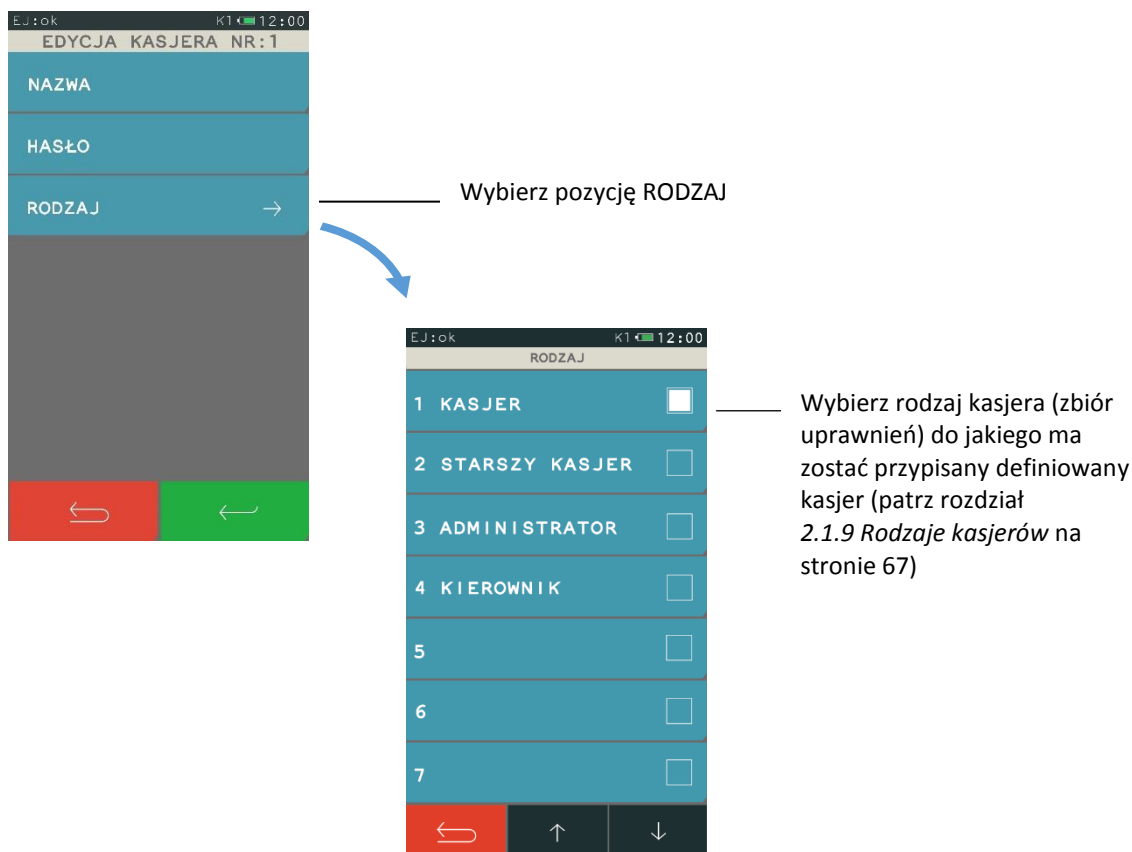

Po wprowadzeniu nazwy, hasła i rodzaju kasjera zaakceptuj definicję kasjera przyciskiem Zatwierdź. Sygnał dźwiękowy potwierdzi wykonanie tej operacji.

2.1.8.2 Kasowanie

FUNKCJE > FUNKCJE KIEROWNIKA > KONFIGURACJA > KASJERZY > KASOWANIE

Funkcja umożliwia usunięcie kasjera z pamięci kasy. Kasjer ten musi mieć zamkniętą zmianę. Aby skasować definicję kasjera należy postępować analogicznie jak w przypadku definiowania kasjera tzn. wybrać funkcję KASOWANIE, następnie wybrać numer pozycji kasjera i zatwierdzić wybór naciskając przycisk TAK. Kasjer zostanie wykasowany, a sygnał dźwiękowy potwierdzi wykonanie tej operacji.

2.1.9 Rodzaje kasjerów

FUNKCJE > FUNKCJE KIEROWNIKA > KONFIGURACJA > RODZAJE KASJERÓW

W menu znajdują się funkcje pozwalające na edycję i kasowanie rodzaju kasjera oraz funkcje kopiowania i przywracania definicji rodzaju kasjera. Rodzaj kasjera to zbiór uprawnień, które definiują poziom dostępu do funkcji kasy, np. domyślnie kasjer z uprawnieniami kierownika (KIEROWNIK) ma dostęp do wszystkich funkcji w kasie, natomiast z uprawnieniami kasjera (KASJER) - tylko do funkcji związanych ze sprzedażą. Poziom dostępu można dla danego rodzaju zwiększać lub zmniejszać w zależności od potrzeb. Rodzaje kasjerów są wykorzystywane podczas definiowania kasjerów pracujących na kasie.

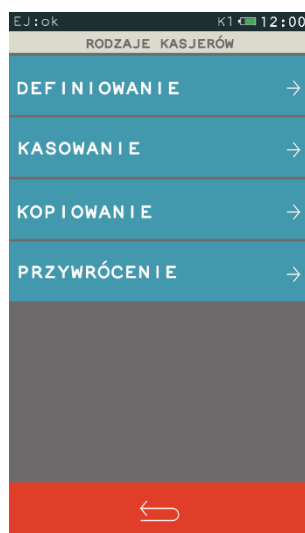

2.1.9.1 Definiowanie

FUNKCJE > FUNKCJE KIEROWNIKA > KONFIGURACJA > RODZAJE KASJERÓW > DEFINIOWANIE

Możliwe jest zdefiniowanie 8 rodzajów kasjera. Definiowanie obejmuje nadanie rodzajowi kasjera nazwy, odpowiednich uprawnień, przydzielenie dostępu do zestawu raportów oraz określenie maksymalnego rabatu i narzutu, jaki kasjer może udzielić podczas sprzedaży. Domyślnie w kasie zdefiniowane zostały pierwsze 4 rodzaje kasjerów (z możliwością edycji i modyfikacji). Sposób definiowania rodzaju kasjera został przedstawiony poniżej.



Wybierz istniejący rodzaj lub zdefiniuj własny wybierając pustą pozycję np. nr 5

Zdefiniuj zestaw dostępnych raportów



Wpisz nazwę rodzaju kasjera
maksymalnie 19 znaków

Zdefiniuj poziom dostępu do funkcji kasy
można przypisać maksymalnie 37 uprawnień

Wprowadź procentowo maksymalną wartość odpowiednio udzielanego rabatu oraz narzutu
wartość domyślna: 100%

Poniżej przedstawiono domyślne uprawnienia dla każdego z rodzajów kasjerów, niektóre z nich wpływają bezpośrednio na dostęp do odpowiednich funkcji również z poziomu menu SZYBKA FUNKCJA (patrz rozdział 6 *Szybka funkcja* na stronie 25).

Uprawnienia do funkcji	Informacje	Rodzaj kasjera			
		Kasjer	Starszy kasjer	Admini- strator	Kierow- nik
Sprzedaż	Dostęp do funkcji związanych ze sprzedażą towarów i usług, w tym również dostęp do trybu sprzedaży: - SZYBKA SPRZEDAŻ, po wcześniejszym zdefiniowaniu klawiszy szybkiej sprzedaży oraz - USŁUGA CZASOWA, po wcześniejszym zdefiniowaniu cenników i włączeniu trybu usługi czasowej.	✓	✓		✓
Koniec zmiany*	Możliwość wydruku raportu ZAMKNIĘCIE ZMIANY dla zalogowanego kasjera. FUNKCJE KASJERA -> KONIEC ZMIANY	✓	✓	✓	✓
R. stan kasy dla kasjera*	Możliwość wydruku raportu STAN KASY dla zalogowanego kasjera. SZYBKA FUNKCJA -> R. STANU KASY KASJERA.			✓	✓
Wpłata do kasy	Możliwość wywołania funkcji WPŁATA DO KASY. FUNKCJE KASJERA -> WPŁATA DO KASY.	✓	✓		✓
Wypłata z kasy	Możliwość wywołania funkcji WYPŁATA Z KASY. FUNKCJE KASJERA -> WYPŁATA Z KASY	✓	✓		✓
Zestaw raportów	Dostęp do wydruku zestawu raportów zdefiniowanych dla rodzaju zalogowanego kasjera (również domyślnego). FUNKCJE KASJERA -> ZESTAW RAPORTÓW lub SZYBKA FUNKCJA -> ZESTAW RAPORTÓW UWAGA: Jeżeli kasjer posiada uprawnienie, to raporty włączone do jego zestawu zostaną wydrukowane, niezależnie od ustawienia uprawnień dostępu kasjera do każdego z raportów oddzielnie.	✓	✓		✓
Otwarcie szuflady	Możliwość otwarcia szuflady poza operacjami, które tego wymagają tj. zamknięcie paragonu. SZYBKA FUNKCJA -> OTWARCIE SZUFLADY	✓	✓	✓	✓
Funkcje kierownika	Dostęp do menu FUNKCJE KIEROWNIKA, w którym niezależnie może zostać zablokowany dostęp do podmenu.			✓	✓
Funkcje serwisowe	Dostęp do menu FUNKCJE SERWISOWE.				✓
R. dobowy fiskalny*	Możliwość wydruku RAPORTU FISKALNEGO DOBOWEGO. SZYBKA FUNKCJA -> R. DOBOWY FISKALNY lub FUNKCJE KIEROWNIKA -> RAPORTY ZERUJĄCE -> DOBOWY FISKALNY (wymagany jednoczesny dostęp do menu FUNKCJE KIEROWNIKA).		✓		✓
R. finansowy podatkowy*	Możliwość wydruku RAPORTU FINANSOWEGO PODATKOWEGO. SZYBKA FUNKCJA -> R. FINANSOWY PODATKOWY lub FUNKCJE KIEROWNIKA -> RAPORTY NIEZERUJĄCE -> FINANSOWY PODATKOWY (wymagany jednoczesny dostęp do menu FUNKCJE KIEROWNIKA).			✓	✓
R. szczeg. sprzedaży zer. *	Możliwość wydruku zerującego RAPORTU SZCZEGÓŁOWEGO SPRZEDAŻY. SZYBKA FUNKCJA -> R. SZCZEG. SPRZEDAŻY ZER. lub FUNKCJE KIEROWNIKA -> RAPORTY ZERUJĄCE -> SZCZEGÓŁOWY SPRZEDAŻY (wymagany jednoczesny dostęp do menu FUNKCJE KIEROWNIKA)				✓

* **UWAGA:** Niezależnie od ustawienia uprawnienia, raport zostanie wydrukowany w ZESTAWIE RAPORTÓW danego kasjera, jeżeli został włączony do jego zestawu raportów i kasjer posiada uprawnienie dostępu do wydruku zestawu.

Upewnienia do funkcji	Informacje	Rodzaj kasjera			
		Kasjer	Starszy kasjer	Admini- strator	Kierow- nik
R. szczególowy sprzedaży *	Możliwość wydruku RAPORTU SZCZEGÓŁOWEGO SPRZEDAŻY. SZYBKA FUNKCJA -> R. SZCZEGÓŁOWY SPRZEDAŻY lub FUNKCJE KIEROWNIKA -> RAPORTY NIEZERUJĄCE -> SZCZEGÓŁOWY SPRZEDAŻY (wymagany jednoczesny dostęp do menu FUNKCJE KIEROWNIKA)			✓	✓
R. zwrotów opakowań zer. *	Możliwość wydruku zerującego RAPORTU ZWROTÓW OPAKOWAŃ. SZYBKA FUNKCJA -> R. ZWROTÓW OPAKOWAŃ ZER. lub FUNKCJE KIEROWNIKA -> RAPORTY ZERUJĄCE -> ZWROTÓW OPAKOWAŃ (wymagany jednoczesny dostęp do menu FUNKCJE KIEROWNIKA)				✓
R. zwrotów opakowań *	Możliwość wydruku RAPORTU ZWROTÓW OPAKOWAŃ. SZYBKA FUNKCJA -> R. ZWROTÓW OPAKOWAŃ lub FUNKCJE KIEROWNIKA -> RAPORTY NIEZERUJĄCE -> ZWROTÓW OPAKOWAŃ (wymagany jednoczesny dostęp do menu FUNKCJE KIEROWNIKA)			✓	✓
R. sprzed. w/g grup zer. *	Możliwość wydruku zerującego RAPORTU SPRZEDAŻY WEDŁUG GRUP. SZYBKA FUNKCJA -> R. SPRZED. W/G GRUP ZER. lub FUNKCJE KIEROWNIKA -> RAPORTY ZERUJĄCE -> SPRZEDAŻY WEDŁUG GRUP (wymagany jednoczesny dostęp do menu FUNKCJE KIEROWNIKA)				✓
R. sprzedaży według grup *	Możliwość wydruku RAPORTU SPRZEDAŻY WEDŁUG GRUP. SZYBKA FUNKCJA -> R. SPRZEDAŻY WEDŁUG GRUP lub FUNKCJE KIEROWNIKA -> RAPORTY NIEZERUJĄCE -> SPRZEDAŻY WEDŁUG GRUP (wymagany jednoczesny dostęp do menu FUNKCJE KIEROWNIKA)			✓	✓
R. końca zmiany kasjera	Możliwość wydruku raportu ZAMKNIĘCIE ZMIANY dla dowolnego kasjera z otwartą zmianą. FUNKCJE KIEROWNIKA -> RAPORTY ZERUJĄCE -> KONIEC ZMIANY (wymagany jednoczesny dostęp do menu FUNKCJE KIEROWNIKA)				✓
R. stanu kasy kasjera	Możliwość wydruku raportu STAN KASY dla dowolnego kasjera z otwartą zmianą. FUNKCJE KIEROWNIKA -> RAPORTY NIEZERUJĄCE -> STANU KASY DLA KASJERA (wymagany jednoczesny dostęp do menu FUNKCJE KIEROWNIKA)			✓	✓
Raporty okresowe	Możliwość wydruku raportów okresowych. FUNKCJE KIEROWNIKA -> RAPORTY NIEZERUJĄCE -> OKRESOWE (wymagany jednoczesny dostęp do menu FUNKCJE KIEROWNIKA) SZYBKA FUNKCJA -> R. FISKALNY MIESIĘCZNY (dostęp tylko do wydruku raportu okresowego fiskalnego miesięcznego)			✓	✓
Raport danych o tow.	Możliwość wydruku raportu DANE O TOWARACH. FUNKCJE KIEROWNIKA -> RAPORTY NIEZERUJĄCE -> DANYCH O TOWARACH (wymagany jednoczesny dostęp do menu FUNKCJE KIEROWNIKA)			✓	✓
Raport konfiguracji	Możliwość wydruku raportów konfiguracji KASJERÓW I ICH RODZAJÓW, USŁUGI CZASOWEJ I INNYCH USTAWIEŃ kasy. FUNKCJE KIEROWNIKA -> RAPORTY NIEZERUJĄCE -> KONFIGURACJI (wymagany jednoczesny dostęp do menu FUNKCJE KIEROWNIKA)			✓	✓

* **UWAGA:** Niezależnie od ustawienia upewnienia, raport zostanie wydrukowany w ZESTAWIE RAPORTÓW danego kasjera, jeżeli został włączony do jego zestawu raportów i kasjer posiada upewnienie dostępu do wydruku zestawu.

Upewnienia do funkcji	Informacje	Rodzaj kasjera			
		Kasjer	Starszy kasjer	Admini- strator	Kierow- nik
Definicja towaru	Dostęp do funkcji definiowania towarów w bazie. SZYBKA FUNKCJA -> DEFINICJA TOWARU lub FUNKCJE KIEROWNIKA -> KONFIGURACJA -> TOWARY -> DEFINIOWANIE (wymagany jednoczesny dostęp do menu FUNKCJE KIEROWNIKA oraz KONFIGURACJA)			✓	✓
Nazwy i kursy walut	Dostęp do funkcji definiowania kursów walut. SZYBKA FUNKCJA -> NAZWY I KURSY WALUT lub FUNKCJE KIEROWNIKA -> KONFIGURACJA -> WALUTY -> NAZWY i KURSY (wymagany jednoczesny dostęp do menu FUNKCJE KIEROWNIKA oraz KONFIGURACJA)			✓	✓
Waluta ewidencyjna	Możliwość wywołania funkcji zmiany waluty ewidencyjnej. FUNKCJE KIEROWNIKA -> KONFIGURACJA -> WALUTY -> ZMIANA WALUTY EWIDENCYJN. (wymagany jednoczesny dostęp do menu FUNKCJE KIEROWNIKA oraz KONFIGURACJA)			✓	✓
Konfiguracja	Dostęp do podmenu KONFIGURACJA w menu FUNKCJE KIEROWNIKA (wymagany jednoczesny dostęp do menu FUNKCJE KIEROWNIKA). Niezależnie może zostać zablokowany dostęp do podmenu tj. TOWARY, KASJERZY, RODZAJE KASJERÓW, WALUTY->NAZWY I KURSY.			✓	✓
Ustawienia	Dostęp do podmenu USTAWIENIA w menu FUNKCJE KIEROWNIKA (wymagany jednoczesny dostęp do menu FUNKCJE KIEROWNIKA). Niezależnie może zostać zablokowany dostęp do podmenu tj. USTAWIENIA KASY lub funkcji zmiany stawek podatkowych - STAWKI PODATKU.			✓	✓
Kasjerzy	Dostęp do funkcji definiowania kasjerów. FUNKCJE KIEROWNIKA -> KONFIGURACJA -> KASJERZY (wymagany jednoczesny dostęp do menu FUNKCJE KIEROWNIKA oraz KONFIGURACJA)			✓	✓
Rodzaje kasjerów	Dostęp do funkcji definiowania rodzajów kasjerów. FUNKCJE KIEROWNIKA -> KONFIGURACJA -> RODZAJE KASJERÓW (wymagany jednoczesny dostęp do menu FUNKCJE KIEROWNIKA oraz KONFIGURACJA)			✓	✓
Przestawienie zegara	Dostęp do funkcji przestawienia zegara. FUNKCJE KIEROWNIKA -> USTAWIENIA -> USTAWIENIA KASY -> PRZESTAWIENIE ZEGARA (wymagany jednoczesny dostęp do menu FUNKCJE KIEROWNIKA, USTAWIENIA oraz USTAWIENIA KASY)			✓	✓
Stawki podatku	Dostęp do funkcji zmiany stawek podatkowych. FUNKCJE KIEROWNIKA -> USTAWIENIA -> STAWKI PODATKU (wymagany jednoczesny dostęp do menu FUNKCJE KIEROWNIKA oraz USTAWIENIA) lub FUNKCJE SERWISOWE -> STAWKI PODATKU (wymagany jednoczesny dostęp do menu FUNKCJE SERWISOWE)			✓	✓
Ustawienia kasy	Dostęp do podmenu USTAWIENIA KASY w menu FUNKCJE KIEROWNIKA -> USTAWIENIA (wymagany jednoczesny dostęp do menu FUNKCJE KIEROWNIKA oraz USTAWIENIA)				✓
Wydruki z kopii	Dostęp do podglądu oraz wydruku danych z kopii elektronicznej. FUNKCJE KIEROWNIKA -> KOPIA ELEKTRONICZNA -> PODGLĄD NA WYŚWIETLACZU lub WYDRUKI Z KOPII (wymagany jednoczesny dostęp do menu FUNKCJE KIEROWNIKA) SZYBKA FUNKCJA -> OSTATNI PARAGON (dostęp tylko do ostatniego paragonu z pamięci podręcznej, wystawionego w otwartej dobie - po wydruku ostatniego raportu dobowego)			✓	✓

Uprawnienia do funkcji	Informacje	Rodzaj kasjera			
		Kasjer	Starszy kasjer	Administrator	Kierownik
Ustawienia kopii elektr.	Dostęp do zmiany ustawień kopii elektronicznej. FUNKCJE KIEROWNIKA -> KOPIA ELEKTRONICZNA -> USTAWIENIA KOPII ELEKTR. (wymagany jednoczesny dostęp do menu FUNKCJE KIEROWNIKA)				✓
Menu USB	Dostęp do podmenu USB w menu FUNKCJE KIEROWNIKA (wymagany jednoczesny dostęp do menu FUNKCJE KIEROWNIKA).				✓
Ponowny wydruk kwitu	Możliwość ponownego wydruku wystawionego wcześniej kwitu usługi czasowej (wymagany jednoczesny dostęp do funkcji związanych ze sprzedażą towarów i usług oraz włączenie trybu usługi czasowej, po wcześniejszym zdefiniowaniu odpowiednich cenników).	✓	✓		✓
Anulowanie kwitu	Możliwość wywołania funkcji anulowania wystawionego wcześniej kwitu usługi czasowej (wymagany jednoczesny dostęp do funkcji związanych ze sprzedażą towarów i usług oraz włączenie trybu usługi czasowej, po wcześniejszym zdefiniowaniu odpowiednich cenników).	✓	✓		✓

UWAGA: Ograniczenie rabatu, narzutu oraz wszelkie uprawnienia zdefiniowane dla danego kasjera i związane z nimi dostęp do funkcji kasy, obowiązują tylko w przypadku włączenia opcji UŻYCIE KASJERÓW w ustawieniach (patrz rozdział 2.6.7 *Użycie kasjerów* na stronie 107). W przeciwnym przypadku automatycznie zalogowany domyślny kasjer posiada wszystkie uprawnienia dostępu do funkcji kasy i brak ograniczeń we wprowadzaniu rabatu/narzutu.

Poniżej raporty dostępne przy tworzeniu zestawu raportów dla każdego z rodzajów kasjera. Wywołanie zestawu raportów przez zalogowanego kasjera patrz rozdział 1.6 *Zestaw raportów* na stronie 49.

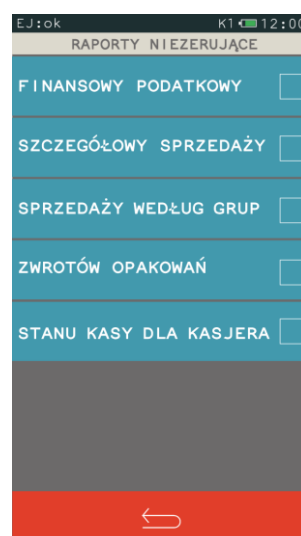
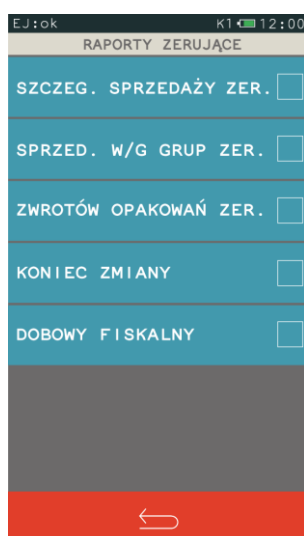

Szczegółowy opis raportów został przedstawiony w rozdziałach 2.2 *Raporty zerujące* na stronie 74 oraz 2.3 *Raporty niezerujące* na stronie 77.

2.1.9.2 Kasowanie

FUNKCJE > FUNKCJE KIEROWNIKA > KONFIGURACJA > RODZAJE KASJERÓW > KASOWANIE

Za pomocą tej funkcji można skasować wcześniej zdefiniowany rodzaj kasjera poprzez wskazanie odpowiedniej pozycji na liście.

2.1.9.3 Kopiowanie

FUNKCJE > FUNKCJE KIEROWNIKA > KONFIGURACJA > RODZAJE KASJERÓW > KOPIOWANIE

Funkcja umożliwia kopiowanie definicji jednego rodzaju kasjera innemu rodzajowi. Skopiowana zostanie nazwa rodzaju, wszystkie uprawnienia i skład zestawu raportów. Funkcja jest przydatna przy nadawaniu kolejnemu rodzajowi kasjera podobnych uprawnień i zestawu raportów do już wcześniej zdefiniowanego.

Sposób kopiowania definicji rodzaju kasjera został przedstawiony poniżej:

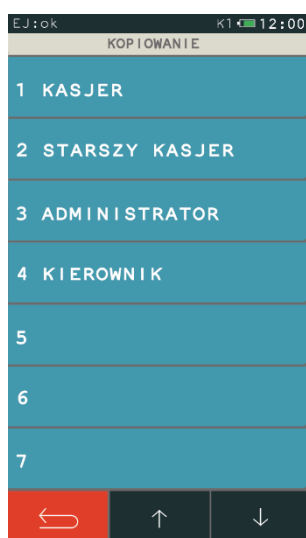

Wybierz rodzaj kasjera, którego definicję chcesz skopiować np. KASJER

Następnie wskaż pozycję rodzaju kasjera, któremu chcesz przypisać kopiowaną definicję np. pozycję nr 5

Po wskazaniu rodzaju kasjera, któremu chcemy przypisać kopiowaną definicję, pojawi się następujący komunikat:



Wybierz „TAK”, aby definicja została skopiowana

Wybierz „NIE”, aby kopiowanie definicji zostało anulowane

2.1.9.4 Przywrócenie

FUNKCJE > FUNKCJE KIEROWNIKA > KONFIGURACJA > RODZAJE KASJERÓW > PRZYWRÓCENIE

Funkcja umożliwia przywrócenie definicji domyślnie zdefiniowanych rodzajów kasjerów (nr 1 – 4). Przywrócona zostanie nazwa rodzaju, wszystkie uprawnienia i skład zestawu raportów.

2.2 Raporty zerujące

FUNKCJE > FUNKCJE KIEROWNIKA > RAPORTY ZERUJĄCE

Raporty zerujące charakteryzują się tym, że wydrukowanie raportu skutkuje automatycznym zerowaniem liczników kasy (fiskalnych lub nefiskalnych), stąd m.in. nie można takiego raportu powtórnie wykonać (m.in. w przypadku zniszczenia lub zgubienia wydruku).

Widok menu raporty zerujące



2.2.1 Dobowy fiskalny

FUNKCJE > FUNKCJE KIEROWNIKA > RAPORTY ZERUJĄCE > DOBOWY FISKALNY

Do obowiązków użytkownika kasy fiskalnej należy sporządzanie raportów fiskalnych, które dokumentują wysokość obrotów i kwoty podatku w danym okresie. Raportami fiskalnymi są raporty dobowe, raporty okresowe szczegółowe (w tym miesięczny) oraz rozliczeniowy.

Raport dobowy fiskalny jest podstawowym i najważniejszym raportem fiskalnym. W trakcie jego sporządzania zostaje zapisana do pamięci fiskalnej wysokość obrotu z całego dnia sprzedaży z uwzględnieniem rozdziału kwot podatku na poszczególne stawki VAT. Raport powinien być wykonywany codziennie po zakończeniu sprzedaży w danym dniu, nie później jednak niż przed dokonaniem pierwszej sprzedaży w dniu następnym. Pozycje drukowane w raporcie fiskalnym dobowym są ogólnie narzucone przez ustawodawcę, a ich szczegółowy opis został przedstawiony w rozdziale 2 *Przykładowe wydruki* na stronie 131.

Nie ma wymogów, co do ilości raportów dobowych wykonanych jednego dnia, należy jednak pamiętać, że każde urządzenie fiskalne posiada ograniczoną ilość zapisów raportów dobowych do pamięci fiskalnej (zgodnie z przepisami ilość raportów wynosi minimum 1830).

Automatycznie po wykonaniu fiskalnego raportu dobowego następuje proces weryfikacji i archiwizacji, czyli zapisu danych na kartę microSD (patrz rozdział 5 *Elektroniczna kopia wydruków* na stronie 12), w tym celu należy zapewnić, aby w całym procesie odpowiednia karta pamięci była umieszczona i nie wyjmowana z gniazda w kasie. Aby mieć pewność, że kasa w czasie wykonywania archiwizacji nie wyłączy się, można przed wykonaniem raportu fiskalnego dobowego podłączyć zewnętrzne zasilanie kasy. Stan zapisu danych na kartę sygnalizowany jest odpowiednim komunikatem wyświetlanym na panelu kasjera (patrz rozdział 13 *Statusy kopii elektronicznej* na stronie 128).

Jeżeli w kasie od ostatniego wykonania raportu dobowego zdefiniowano nowe towary, zmieniono nazwę, stawkę podatku dla istniejącego towaru lub skasowano całą definicję towaru, to przed raportem dobowym automatycznie wydrukuje się RAPORT ZMIAN TOWARÓW.

Jeżeli w okresie od ostatniego raportu dobowego nie wystąpiła sprzedaż, po wywołaniu raportu na wyświetlaczu pojawi się odpowiedni komunikat z możliwością anulowania lub kontynuowania wykonania raportu.

2.2.2 Szczegółowy sprzedaży

FUNKCJE > FUNKCJE KIEROWNIKA > RAPORTY ZERUJĄCE > SZCZEGÓŁOWY SPRZEDAŻY

Drukuje raport sprzedaży towarów w oparciu o нефiskalne liczniki sprzedaży (ilość i wartość sprzedaży). Na raporcie wyszczególnione są ilości i wartości sprzedaży oddzielnie dla każdego towaru (w tym również opakowania zwrotnego). Wydrukowane dane obejmują okres od wydruku ostatniego raportu szczegółowego sprzedaży z zerowaniem liczników.

Po wydrukowaniu raportu, нефiskalne liczniki sprzedaży towarów zostaną wyzerowane, a na wydruku pojawi się odpowiedni komunikat.

2.2.3 Sprzedaży według grup

FUNKCJE > FUNKCJE KIEROWNIKA > RAPORTY ZERUJĄCE > SPRZEDAŻY WEDŁUG GRUP

Drukuje raport sprzedaży według zdefiniowanych grup towarowych z podaniem wartości sprzedaży oddzielnie dla poszczególnych grup. Po wydrukowaniu raportu нефiskalne liczniki zostaną wyzerowane, a na wydruku pojawi się odpowiedni komunikat.

2.2.4 Zwrotów opakowań

FUNKCJE > FUNKCJE KIEROWNIKA > RAPORTY ZERUJĄCE > ZWROTÓW OPAKOWAŃ

Drukuje raport zwrotów opakowań z podaniem ilości i wartości przyjętych opakowań zwrotnych. Wydrukowane ilości i wartości zwrotów obejmują okres od ostatniego raportu z zerowaniem liczników.

Po wydrukowaniu raportu нефiskalne liczniki zostaną wyzerowane, a na wydruku pojawi się odpowiedni komunikat.

2.2.5 Koniec zmiany

FUNKCJE > FUNKCJE KIEROWNIKA > RAPORTY ZERUJĄCE > KONIEC ZMIANY

Na numerowanym raporcie drukowane są informacje o operacjach wykonanych przez wybranego kasjera, takich jak sprzedaż, przyjęte zwroty, udzielone rabaty, narzuty oraz o uzyskanych ze sprzedaży kwotach z podziałem na formy płatności i płatności walutowe, w których wystąpił obrót.

Zrealizowanie funkcji zamknięcia zmiany powoduje wyłączenie-wylogowanie kasjera i wyzerowanie liczników zmiany kasjera. Funkcję można wykonać dla dowolnego kasjera, który ma w danej chwili otwartą zmianę, a dostęp do funkcji uzależniony jest od uprawnienia kasjera do wykonania raportu **ZAMKNIĘCIE ZMIANY** dla dowolnego kasjera (uprawnienie *R. KOŃCA ZMIANY KASJERA*, patrz rozdział 2.1.9.1 *Definiowanie* na stronie 68).

Dodatkowo w przypadku włączonej w ustawieniach opcji **KASJERZY SUMACYJNI** (patrz rozdział 2.6.8 *Kasjerzy sumacyjni* na stronie 108) dostępne są raporty tzw. kasjerów sumacyjnych o numerach 8,9 i 10, zawierające sumę obrotów, wpłat i wypłat, rabatów i innych wartości dla wszystkich kasjerów. Okres wykonywania raportów zależy od organizacji pracy i może być dowolny, m.in. raport dla **KASJER SUMACYJNY 8** wykonywany może być na koniec dnia, **KASJER SUMACYJNY 9** - na koniec tygodnia, **KASJER SUMACYJNY 10** - na koniec miesiąca.

Jeżeli wybrany kasjer ma otwartą zmianę, to nastąpi otwarcie szuflady na pieniądze i przejście do wprowadzenia kwoty zliczonej gotówki oraz innych używanych form płatności – identycznie, jak w przypadku wywołania raportu **KONIEC ZMIANY** w menu kasjera (patrz rozdział 1.3 *Koniec zmiany* na stronie 47).

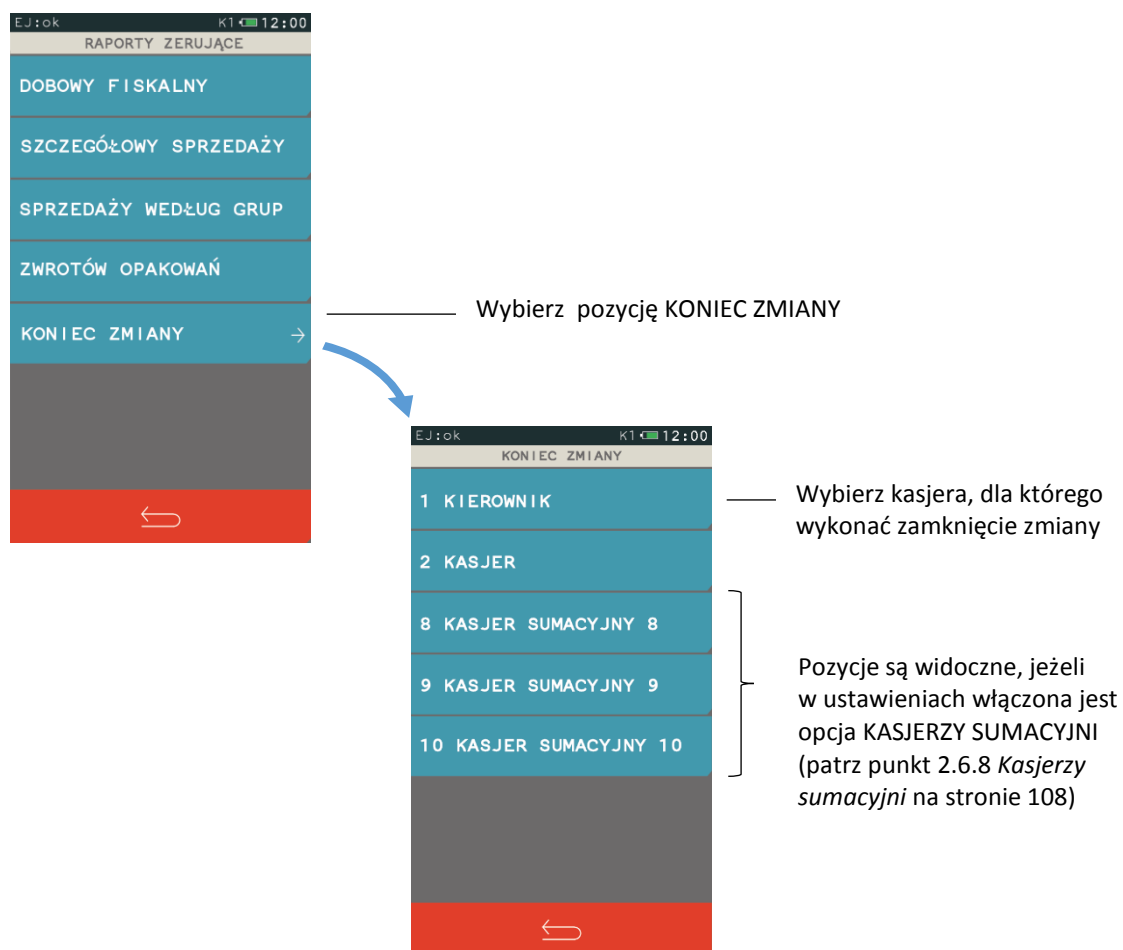



2.3 Raporty niezerujące

FUNKCJE > FUNKCJE KIEROWNIKA > RAPORTY NIEZERUJĄCE

Raporty niezerujące są raportami czytającymi i można je wykonywać wielokrotnie, ponieważ wydruk takiego raportu nie skutkuje zerowaniem liczników kasy.

Widok menu raporty niezerujące

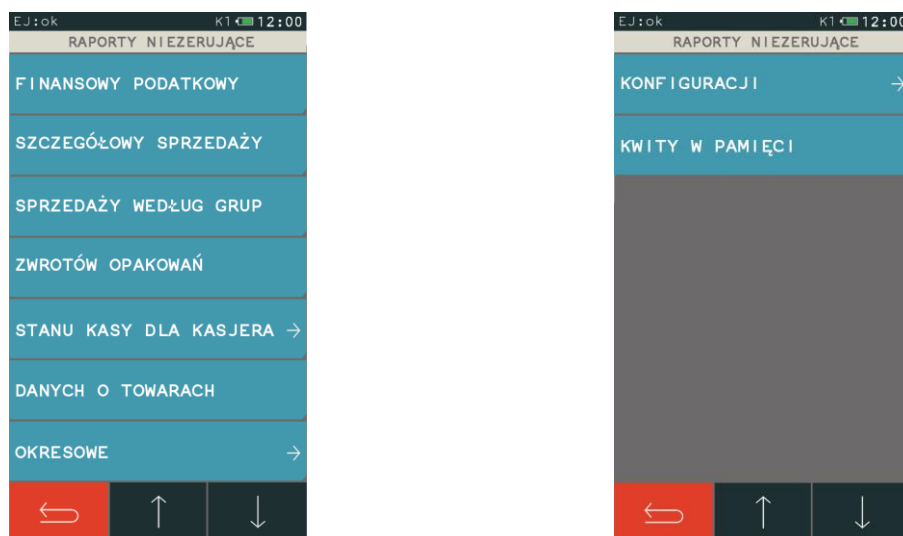

2.3.1 Finansowy podatkowy

FUNKCJE > FUNKCJE KIEROWNIKA > RAPORTY NIEZERUJĄCE > FINANSOWY PODATKOWY

Drukuje aktualny stan liczników fiskalnych. Pola drukowane w raporcie są identyczne z polami raportu dobowego fiskalnego, z tym że wydrukowanie raportu finansowego nie powoduje wyzerowania tych liczników. Numer raportu finansowego jest zgodny z numerem kolejnego raportu dobowego (tego, w którym bieżące liczniki zostaną uwzględnione).

2.3.2 Szczegółowy sprzedaży

FUNKCJE > FUNKCJE KIEROWNIKA > RAPORTY NIEZERUJĄCE > SZCZEGÓŁOWY SPRZEDAŻY

Drukuje raport sprzedaży towarów w oparciu o niefiskalne liczniki sprzedaży (ilość i wartość sprzedaży). Na raporcie wyszczególnione są ilości i wartości sprzedaży każdego towaru.

Treść raportu jest identyczna z odpowiednim raportem zerującym z tą różnicą, że liczniki nie są zerowane oraz nie występuje linia WYZEROWANO LICZNIKI.

2.3.3 Sprzedaży według grup

FUNKCJE > FUNKCJE KIEROWNIKA > RAPORTY NIEZERUJĄCE > SPRZEDAŻY WEDŁUG GRUP

Drukuje raport sprzedaży według zdefiniowanych grup towarowych, z podaniem wartości sprzedaży dla poszczególnych grup.

Treść raportu jest identyczna z odpowiednim raportem zerującym z tą różnicą, że liczniki nie są zerowane oraz nie występuje linia WYZEROWANO LICZNIKI.

2.3.4 Zwrotów opakowań

FUNKCJE > FUNKCJE KIEROWNIKA > RAPORTY NIEZERUJĄCE > ZWROTÓW OPAKOWAŃ

Drukuje raport zwrotów opakowań z podaniem ilości i wartości przyjętych opakowań zwrotnych. Treść raportu jest identyczna z odpowiednim raportem zerującym z tą różnicą, że liczniki nie są zerowane oraz nie występuje linia WYZEROWANO LICZNIKI.

2.3.5 Stanu kasy dla kasjera

FUNKCJE > FUNKCJE KIEROWNIKA > RAPORTY NIEZERUJĄCE > STANU KASY DLA KASJERA

Na raporcie drukowane są informacje o operacjach wykonanych przez kasjera, takich jak sprzedaż, przyjęte zwroty, udzielone rabaty, narzuty m.in. Oraz o uzyskanych ze sprzedaży kwotach. Wykonanie funkcji nie powoduje zamknięcia zmiany kasjera i wyzerowania liczników. Kasa nie pyta o stan poszczególnych płatności w szufladzie. Na wydruku pojawiają się tylko wartości obliczone przez kasę.

Treść raportu jest identyczna z raportem zerującym KONIEC ZMIANY (patrz rozdział 2.2.5 *Koniec zmiany* na stronie 75) z tą różnicą, że liczniki nie są zerowane oraz nie występuje linia WYZEROWANO LICZNIKI.

Dodatkowo w przypadku włączonej w ustawieniach opcji KASJERZY SUMACYJNI (patrz rozdział 2.6.8 *Kasjerzy sumacyjni* na stronie 108) dostępne są raporty tzw. kasjerów sumacyjnych o numerach 8,9 i 10, zawierające sumę obrotów, wpłat i wypłat, rabatów i innych wartości dla wszystkich kasjerów.

2.3.6 Danych o towarach

FUNKCJE > FUNKCJE KIEROWNIKA > RAPORTY NIEZERUJĄCE > DANYCH O TOWARACH

Możliwe jest wydrukowanie danych o towarach, z wyszczególnieniem zdefiniowanych parametrów każdego z towarów. Wydrukowanie raportu wymaga podania numeru początkowego tzn. numeru towaru, od którego rozpocznie się drukowanie danych. W każdej chwili można przerwać wydruk.

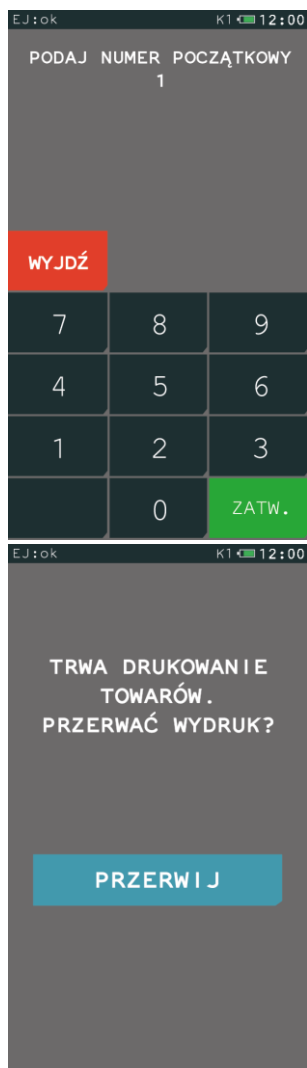

Podaj numer początkowy towaru

Przerwij wydruk raportu

Przykładowy wydruk raportu wraz z opisem pozycji przedstawiony został w rozdziale 2 *Przykładowe wydruki* na stronie 131.

2.3.7 Okresowe

FUNKCJE > FUNKCJE KIEROWNIKA > RAPORTY NIEZERUJĄCE > OKRESOWE

Możliwe jest wydrukowanie raportów okresowych: szczegółowych, skróconych oraz historii kopii elektronicznej. Raporty szczegółowe są raportami fiskalnymi, a raporty skrócone i historia kopii są raportami нефiskalnymi. Wykonanie raportu fiskalnego okresowego polega na odczycie danych z pamięci fiskalnej za dany okres i umieszczenia ich na wydruku okresowym, zgodnym, co do zawartości z raportami dobowymi wykonanymi w okresie objętym tym raportem. Ustalanie wartości danych w raporcie fiskalnym okresowym następuje przez sumowanie poszczególnych pozycji raportów fiskalnych dobowych.



UWAGA: Raporty okresowe są dostępne po fiskalizacji kasy.

Sposób określenia okresu, za który mają być wykonane raporty jest taki sam dla raportów szczegółowych i skróconych. Wydruki raportów szczegółowych i skróconych można wydrukować określając zakres raportu w jeden z następujących sposobów:

- miesięczny (raport obejmujący okres za podany zakończony miesiąc kalendarzowy)
- według dat (raport obejmujący okres pomiędzy podanymi datami raportów fiskalnych dobowych)
- według numerów (raport obejmujący okres pomiędzy podanymi numerami raportów fiskalnych dobowych)
- za miesiąc bieżący (od pierwszego dnia bieżącego miesiąca do dnia wykonania raportu)
- za miesiąc poprzedni (raport za miesiąc poprzedzający aktualny miesiąc)

2.3.7.1 Szczegóły

[FUNKCJE > FUNKCJE KIEROWNIKA > RAPORTY NIEZERUJĄCE > OKRESOWE > SZCZEGÓŁOWY](#)

2.3.7.1.1 Miesięczny

[FUNKCJE > FUNKCJE KIEROWNIKA > RAPORTY NIEZERUJĄCE > OKRESOWE > SZCZEGÓŁOWY > MIESIĘCZNY](#)

Szczegółowy raport fiskalny za okres miesięczny powinien być wykonywany, zgodnie z przepisami w terminie do 25 dnia miesiąca następującego po danym miesiącu. Raport miesięczny można wydrukować tylko za zakończony miesiąc kalendarzowy.

Przed wydrukowaniem raportu wymagane jest wskazanie miesiąca kalendarzowego, za jaki ma być sporządzony raport (format: MIESIĄC.ROK). Raport ten został wyróżniony nagłówkiem o treści: "RAPORT FISKALNY MIESIĘCZNY" wraz z miesiącem i rokiem, którego dotyczy.

W raporcie drukowane są szczegółowe dane z raportów fiskalnych dobowych danego miesiąca, tym samym w celu wydrukowania raportu miesięcznego wymagany jest wydruk co najmniej jednego raportu dobowego w danym miesiącu. **W przypadku braku raportów dobowych w miesiącu m.in. przy braku sprzedaży w każdym dniu miesiąca i tym samym braku obowiązku wykonywania raportu dobowego, fiskalny raport miesięczny nie zostanie wydrukowany w związku z brakiem danych, co jest zgodne z obowiązującymi przepisami.** Wydrukowana natomiast zostanie informacja o braku raportów w okresie.



UWAGA: W celu wydrukowania raportu miesięcznego przy braku sprzedaży w danym miesiącu wymagany jest wydruk co najmniej jednego raportu dobowego nie zawierającego sprzedaży (pozycje sprzedaży będą posiadały wartość 0,00).

2.3.7.1.2 Według dat

[FUNKCJE > FUNKCJE KIEROWNIKA > RAPORTY NIEZERUJĄCE > OKRESOWE > SZCZEGÓŁOWY > WEDŁUG DAT](#)

W raporcie drukowane są dane z raportów fiskalnych dobowych ze wskazanego zakresu dat. Przed wydrukowaniem raportu należy najpierw wpisać datę początkową okresu, za jaki ma być wydrukowany raport, następnie po wyświetleniu odpowiedniego komunikatu należy wpisać datę końcową okresu (format: DZIEŃ.MIESIĄC.ROK). Po określeniu zakresu dat rozpoczyna się drukowanie raportu.

2.3.7.1.3 Według numerów

[FUNKCJE > FUNKCJE KIEROWNIKA > RAPORTY NIEZERUJĄCE > OKRESOWE > SZCZEGÓŁOWY > WEDŁUG NUMERÓW](#)

W raporcie drukowane są dane z raportów fiskalnych dobowych ze wskazanego zakresu numerów raportów.

Przed wydrukiem raportu należy najpierw wprowadzić numer początkowy raportu, od którego ma rozpocząć się wydruk, następnie po wyświetleniu odpowiedniego komunikatu należy wprowadzić numer końcowy raportu. Po zatwierdzeniu zakresu numerów rozpoczyna się drukowanie raportu.

2.3.7.1.4 Za miesiąc bieżący

FUNKCJE > FUNKCJE KIEROWNIKA > RAPORTY NIEZERUJĄCE > OKRESOWE > SZCZEGÓŁOWY > ZA MIESIĄC BIEŻĄCY

W raporcie drukowane są dane z raportów fiskalnych dobowych za bieżący miesiąc, tzn. od pierwszego dnia bieżącego miesiąca do dnia wydruku raportu. Raport ten został wyróżniony nagłówkiem: RAPORT FISKALNY OKRESOWY wraz z zakresem dat, którego dotyczy raport.

2.3.7.1.5 Za miesiąc poprzedni

FUNKCJE > FUNKCJE KIEROWNIKA > RAPORTY NIEZERUJĄCE > OKRESOWE > SZCZEGÓŁOWY > ZA MIESIĄC POPRZEDNI

W raporcie drukowane są dane z raportów fiskalnych dobowych za poprzedni miesiąc. Raport ten został wyróżniony nagłówkiem RAPORT FISKALNY MIESIĘCZNY wraz z miesiącem i rokiem, którego dotyczy.

2.3.7.2 Skrócony

FUNKCJE > FUNKCJE KIEROWNIKA > RAPORTY NIEZERUJĄCE > OKRESOWE > SKRÓCONY

2.3.7.2.1 Miesięczny

FUNKCJE > FUNKCJE KIEROWNIKA > RAPORTY NIEZERUJĄCE > OKRESOWE > SKRÓCONY > MIESIĘCZNY

W raporcie drukowane są podsumowania danych z raportów fiskalnych dobowych danego miesiąca w podokresach obowiązywania danych stawek podatkowych, a następnie drukowane są dane łączne za cały okres raportu. Raport ten został wyróżniony nagłówkiem RAPORT SKRÓCONY MIESIĘCZNY wraz z miesiącem i rokiem, którego dotyczy.

Przed wydrukiem raportu wymagane jest wskazanie miesiąca kalendarzowego, za jaki ma być sporządzony raport (format: MIESIĄC.ROK).

2.3.7.2.2 Według dat

FUNKCJE > FUNKCJE KIEROWNIKA > RAPORTY NIEZERUJĄCE > OKRESOWE > SKRÓCONY > WEDŁUG DAT

W raporcie drukowane są dane z raportów fiskalnych dobowych ze wskazanego zakresu dat. Drukowane są podsumowania danych z raportów fiskalnych dobowych w podokresach obowiązywania danych stawek podatkowych, a następnie drukowane są dane łączne za cały okres raportu. Przed wydrukiem raportu należy najpierw wpisać datę początkową okresu, za jaki ma być wydrukowany raport, następnie po wyświetleniu odpowiedniego komunikatu należy wpisać datę końcową okresu (format: DZIEŃ.MIESIĄC.ROK). Po określeniu zakresu dat rozpoczyna się drukowanie raportu.

2.3.7.2.3 Według numerów

FUNKCJE > FUNKCJE KIEROWNIKA > RAPORTY NIEZERUJĄCE > OKRESOWE > SKRÓCONY > WEDŁUG NUMERÓW

W raporcie drukowane są dane z raportów fiskalnych dobowych ze wskazanego zakresu numerów raportów. Drukowane są podsumowania danych z raportów fiskalnych dobowych w podokresach obowiązywania danych stawek podatkowych, a następnie drukowane są dane łączne za cały okres raportu. Przed wydrukiem raportu należy najpierw wpisać numer początkowy raportu, następnie po wyświetleniu odpowiedniego komunikatu należy wpisać numer końcowy raportu. Po zatwierdzeniu zakresu numerów rozpoczyna się drukowanie raportu.

2.3.7.2.4 Za miesiąc bieżący

FUNKCJE > FUNKCJE KIEROWNIKA > RAPORTY NIEZERUJĄCE > OKRESOWE > SKRÓCONY > ZA MIESIĄC BIEŻĄCY

W raporcie drukowane są dane za bieżący miesiąc, tzn. od pierwszego dnia bieżącego miesiąca do dnia wydruku raportu. W treści raportu znajdują się podsumowania danych z raportów fiskalnych dobowych w podokresach obowiązywania danych stawek podatkowych, a następnie drukowane są dane łączne za cały okres raportu. Raport ten został wyróżniony nagłówkiem RAPORT SKRÓCONY OKRESOWY wraz z zakresem dat, którego dotyczy.

2.3.7.2.5 Za miesiąc poprzedni

FUNKCJE > FUNKCJE KIEROWNIKA > RAPORTY NIEZERUJĄCE > OKRESOWE > SKRÓCONY > ZA MIESIĄC POPRZEDNI

W raporcie drukowane są podsumowania danych z raportów fiskalnych dobowych w podokresach obowiązywania danych stawek podatkowych, a następnie drukowane są dane łączne za cały okres raportu. Raport ten został wyróżniony nagłówkiem RAPORT SKRÓCONY MIESIĘCZNY wraz z miesiącem i rokiem, którego dotyczy raport.

2.3.7.3 Historia kopii elektronicznej

FUNKCJE > FUNKCJE KIEROWNIKA > RAPORTY NIEZERUJĄCE > OKRESOWE > HISTORIA KOPII ELEKTRONICZNEJ

2.3.7.3.1 Raport sum według dat

FUNKCJE > FUNKCJE KIEROWNIKA > RAPORTY NIEZERUJĄCE > OKRESOWE > HISTORIA KOPII ELEKTRONICZNEJ > RAPORT SUM WEDŁUG DAT

W raporcie drukowane są dane z raportów fiskalnych dobowych ze wskazanego zakresu dat. Drukowane są informacje dotyczące podpisów poszczególnych raportów, etykiety karty, na której zostały zapisane kopie wydruków należące do tych raportów dobowych oraz łączne kwoty podatku, łączne należności, waluty ewidencyjne i ilości paragonów. Przed wydrukiem raportu należy najpierw wpisać datę początkową okresu, za jaki ma być wydrukowany raport, następnie po wyświetleniu odpowiedniego komunikatu należy wpisać datę końcową okresu (format: DZIEŃ.MIESIĄC.ROK). Po zatwierdzeniu zakresu dat rozpoczyna się drukowanie raportu.

2.3.7.3.2 Raport sum według numerów

[FUNKCJE > FUNKCJE KIEROWNIKA > RAPORTY NIEZERUJĄCE > OKRESOWE > HISTORIA KOPII ELEKTRONICZNEJ > RAPORT SUM WEDŁUG NUMERÓW](#)

W raporcie drukowane są dane z raportów fiskalnych dobowych ze wskazanego zakresu numerów. Drukowane są informacje dotyczące podpisów poszczególnych raportów, etykiety karty, na której zostały zapisane kopie wydruków należące do tych raportów dobowych oraz łączne kwoty podatku, łączne należności, waluty ewidencyjne i ilości paragonów. Przed wydrukiem raportu należy najpierw wpisać numer początkowy raportu, następnie po wyświetleniu odpowiedniego komunikatu należy wpisać numer końcowy raportu. Po zatwierdzeniu zakresu numerów rozpoczyna się drukowanie raportu.

2.3.7.3.3 Raport historii kopii

[FUNKCJE > FUNKCJE KIEROWNIKA > RAPORTY NIEZERUJĄCE > OKRESOWE > HISTORIA KOPII ELEKTRONICZNEJ > RAPORT HISTORII KOPII](#)

W raporcie drukowane są informacje dotyczące etykiet kart, na których były zapisywane kopie wydruków dla danej kasy. Raport podaje etykietę karty oraz zakres numerów i dat raportów fiskalnych dobowych, które były zapisywane na poszczególnych kartach. Można dzięki temu odnaleźć kartę, która została już zamknięta (m.in. z powodu zapełnienia), a z której chcemy wydrukować kopie wydruków.

2.3.8 Konfiguracji

[FUNKCJE > FUNKCJE KIEROWNIKA > RAPORTY NIEZERUJĄCE > KONFIGURACJI](#)

Raporty konfiguracji kasy zawierają informacje o wprowadzonych do pamięci kasy ustawieniach. Raporty mogą służyć kontroli jak kasa jest aktualnie skonfigurowana.

Dostępne są do wydruku następujące raporty:

- KASJERZY I RODZAJE Wydruk zdefiniowanych kasjerów i ich rodzajów
- INNE USTAWIENIA Wydruk zdefiniowanych grup towarowych, jednostek miary, płatności, ustawień kasy i paragonu oraz zdefiniowanych klawiszy szybkiej sprzedaży
- USŁUGA CZASOWA Wydruk konfiguracji usługi czasowej

2.3.9 Kwity w pamięci

[FUNKCJE > FUNKCJE KIEROWNIKA > RAPORTY NIEZERUJĄCE > KWITY W PAMIĘCI](#)

Raport drukuje wszystkie kwity znajdujące się w pamięci kasy (wraz z naliczoną aktualną opłatą), które nie zostały anulowane, ani nie zostały do nich dotychczas wygenerowane paragony.

2.4 Kopia elektroniczna

FUNKCJE > FUNKCJE KIEROWNIKA > KOPIA ELEKTRONICZNA

Widok menu

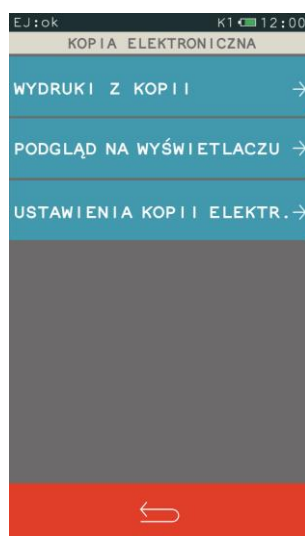

Menu zawiera funkcje pozwalające na podgląd oraz wydruk na kasie kopii wydruków zapisanych w pamięci podręcznej kasy oraz na karcie pamięci umieszczonej w kasie. Możliwy jest podgląd lub wydruk z karty, która była używana w tej kasie lub z innej kasy tego samego typu, m.in. w celach kontrolnych. Zawiera też funkcję sprawdzania stanu kopii elektronicznej oraz funkcje inicjowania i zamknięcia karty z danymi oraz wydruku potwierdzenia zapisu.

UWAGA: Korzystanie z funkcji drukowania z kopii elektronicznej jest możliwe tylko wtedy, jeżeli kasa nie jest w trakcie weryfikacji karty microSD oraz nie jest w trakcie archiwizowania danych na kartę.

2.4.1 Wydruki z kopii

FUNKCJE > FUNKCJE KIEROWNIKA > KOPIA ELEKTRONICZNA > WYDRUKI Z KOPII

Po wejściu do menu należy wybrać zakres numerów lub przedział czasowy, w zakresie, którego chcemy dokonać wydruku kopii dokumentów zapisanych na karcie lub w pamięci podręcznej. Domyślnie kasa proponuje numer raportu, do którego zaliczona zostanie aktualna sprzedaż.

Wydruk kopii raportów według określonego zakresu dat

Wydruk kopii ostatniego paragonu wystawionego na kasie w otwartej dobie (po wykonaniu ostatniego raportu dobowego)



Wydruk kopii raportów według określonego zakresu numerów

Po wybraniu zakresu dat lub numerów dostępne są następujące rodzaje raportów:

- | | |
|----------------------|---|
| ▪ WSZYSTKIE | Wydruk kopii wszystkich paragonów i innych wydruków należących do danej doby oraz raportu dobowego. |
| ▪ RAPORTY DOBOWE | Wydruk kopii raportu dobowego z wybranego zakresu |
| ▪ NIEFISKALNE | Wydruk kopii wszystkich dokumentów niefiskalnych z wybranego zakresu |
| ▪ FISKALNE | Wydruk kopii wszystkich dokumentów fiskalnych z wybranego zakresu |
| ▪ PARAGONY ANULOWANE | Wydruk kopii wszystkich anulowanych paragonów z wybranego zakresu |
| ▪ PARAGONY WG NR | Wydruk kopii wybranych paragonów z wybranego zakresu |
| ▪ WYDRUKI WG NR | Wydruk kopii wszystkich dokumentów z wybranego zakresu |

2.4.2 Podgląd na wyświetlaczu

FUNKCJE > FUNKCJE KIEROWNIKA > KOPIA ELEKTRONICZNA > PODGLĄD NA WYŚWIETLACZU

Funkcja umożliwi podgląd na wyświetlaczu kasy kopii dokumentów zapisanych na karcie lub w pamięci podręcznej. Funkcja działa analogicznie jak funkcja *Wydruki z kopii* (patrz rozdział 2.4.1 *Wydruki z kopii* na stronie 84).

Dodatkowe możliwości podczas podglądu dokumentu na wyświetlaczu:

- | | |
|---|--|
| ▪ Wydruk kopii podglądanego dokumentu | Przytrzymanie palca na ekranie dotykowym i zatwierdzenie wydruku |
| ▪ Przewijanie podglądanego dokumentu linia po linii | Wykorzystanie widocznych przy podglądzie strzałek góra/dół |
| ▪ Przeskok do podglądu dokumentu poprzedniego/kolejnego w stosunku do aktualnie podglądanego | Jednorazowe przytrzymanie widocznych przy podglądzie strzałek góra/dół |

2.4.3 Ustawienia kopii elektronicznej

FUNKCJE > FUNKCJE KIEROWNIKA > KOPIA ELEKTRONICZNA > USTAWIENIA KOPII ELEKTR.

Możliwe jest sprawdzenie stanu karty, na której prowadzony jest zapis kopii wydruków lub wykonanie operacji związanych ze zmianą karty, tzn. zamknięcia nośnika i zainicjowanie nowego.

2.4.3.1 Stan kopii elektronicznej

FUNKCJE > FUNKCJE KIEROWNIKA > KOPIA ELEKTRONICZNA > USTAWIENIA KOPII ELEKTRONICZNEJ > STAN KOPII ELEKTRONICZNEJ

Na wyświetlaczu wyświetlane są informacje dotyczące stanu karty, pojemności karty oraz ilości wolnego miejsca na karcie.

2.4.3.2 Inicjowanie karty

FUNKCJE > FUNKCJE KIEROWNIKA > KOPIA ELEKTRONICZNA > USTAWIENIA KOPII ELEKTRONICZNEJ > INICJOWANIE KARTY

Możliwe jest zainicjowanie nowej karty m.in. w przypadku, gdy brak już miejsca na zapis wydruków. Karta inicjowana powinna być skasowana i nie może zawierać wydruków z kasy (także z innej kasy z kopią elektroniczną). W przypadku karty już wcześniej zainicjowanej lub zawierającej wydruki fiskalne na wyświetlaczu pojawi się odpowiedni komunikat.

2.4.3.3 Zamknięcie karty

FUNKCJE > FUNKCJE KIEROWNIKA > KOPIA ELEKTRONICZNA > USTAWIENIA KOPII ELEKTRONICZNEJ > ZAMKNIĘCIE KARTY

Możliwe jest zakończenie zapisu kopii wydruków na danej karcie tzw. zamknięcie karty m.in. z powodu małej ilości wolnego miejsca pozostałego na karcie. Po zamknięciu karty, w celu kontynuacji sprzedaży na kasie należy zainicjować nową kartę. Z zamkniętej karty można tylko drukować kopie zapisanych na niej wydruków.

2.4.3.4 Wydruk potwierdzenia zapisu

FUNKCJE > FUNKCJE KIEROWNIKA > KOPIA ELEKTRONICZNA > USTAWIENIA KOPII ELEKTRONICZNEJ > WYDRUK POTWIERDZENIA ZAPISU

Po włączeniu tej opcji automatycznie po każdym zapisie danych na kartę nastąpi papierowy wydruk potwierdzenia zapisu.

2.5 USB

FUNKCJE > FUNKCJE KIEROWNIKA > USB

Widok menu USB



Aby prawidłowo korzystać z tych funkcji, należy najpierw podłączyć nośnik zewnętrzny, a następnie wybrać odpowiednią funkcję.

2.5.1 Kopia karty EJ

FUNKCJE > FUNKCJE KIEROWNIKA > USB > KOPIA KARTY EJ

Możliwe jest okresowe wykonanie kopii bezpieczeństwa karty EJ na nośnik zewnętrzny podłączony przez złącze USB. Ma to na celu odtworzenie kopii wydruków w przypadku ich utraty lub uszkodzenia. Po wybraniu funkcji pojawi się ekran o braku nośnika lub stanie zapisu. Można kontynuować pracę naciskając przycisk W TLE lub zaczekać.

Widok ekranu w czasie zapisu



2.5.2 Automatyczna kopia karty EJ

FUNKCJE > FUNKCJE KIEROWNIKA > USB > AUTOMATYCZNA KOPIA KARTY EJ

Włączenie opcji pozwala na automatyczne wykonanie kopii bezpieczeństwa na nośnik zewnętrzny podłączony przez złącze USB. Po podłączeniu nośnika automatycznie wykona się kopia zapasowa karty EJ. Natomiast, jeżeli nośnik jest umieszczony w kasie na stałe, to zawsze po wykonanym raporcie dobowym fiskalnym lub włączeniu kasy zostanie wykonana automatyczna kopia karty EJ.

2.5.3 Odczyt towarów z kasy

FUNKCJE > FUNKCJE KIEROWNIKA > USB > ODCZYT TOWARÓW Z KASY

Po podłączeniu nośnika zewnętrznego do złącza USB i wybraniu funkcji następuje odczyt bazy towarowej na nośnik zewnętrzny. Po wybraniu funkcji wyświetlony zostanie komunikat o stanie odczytu, można kontynuować pracę naciskając przycisk W TLE lub zaczekać.

Widok ekranu w czasie odczytu



2.5.4 Zapis towarów do kasy

FUNKCJE > FUNKCJE KIEROWNIKA > USB > ZAPIS TOWARÓW DO KASY

Po podłączeniu nośnika zewnętrznego do złącza USB i wybraniu funkcji następuje zapis bazy towarowej z nośnika do kasy. Po wybraniu funkcji wyświetlony zostanie komunikat o stanie zapisu, można kontynuować pracę naciskając przycisk W TLE lub zaczekać.

Widok ekranu w czasie zapisu

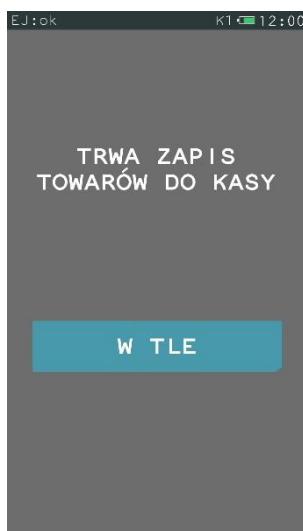

2.5.5 Odczyt liczników z kasy

FUNKCJE > FUNKCJE KIEROWNIKA > USB > ODCZYT LICZNIKÓW Z KASY

Po uruchomieniu funkcji następuje zapis нефискальных liczników sprzedaży ilościowo-wartościowych oraz zwrotu opakowań na nośnik zewnętrzny podłączony do złącza USB. Odczytanie liczników i zapisanie ich na nośnik zewnętrzny powoduje jednocześnie ich wyzerowanie w kasie. W trakcie wykonywania odczytu nie należy wyłączać kasy. Po zakończeniu odczytu zostanie wyświetlony odpowiedni komunikat.

Widok ekranu w czasie odczytu

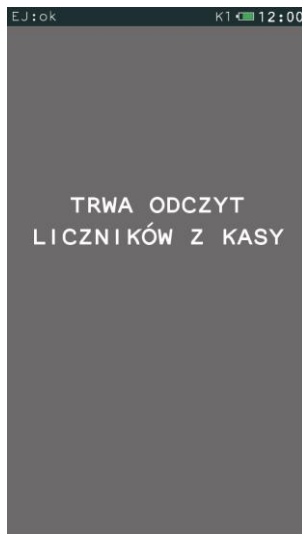

Widok ekranu po zakończeniu odczytu

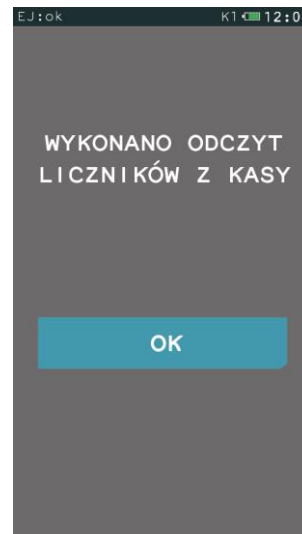

2.5.6 Zapis grafik do kasy

FUNKCJE > FUNKCJE KIEROWNIKA > USB > ZAPIS GRAFIK DO KASY

Po podłączeniu do złącza USB nośnika zewnętrznego z przygotowanymi wcześniej grafikami i wybraniu funkcji następuje zapis grafik do kasy. Po wybraniu funkcji wyświetlony zostanie komunikat o stanie zapisu, można kontynuować pracę naciskając przycisk W TLE lub zaczekać.

Widok ekranu w czasie zapisu



Aby grafika była czytelna dla kasy i prawidłowo drukowana, musi być przygotowana wg zasad przedstawionych poniżej.

Należy stworzyć na nośniku zewnętrznym katalog główny o nazwie **graphics**, następnie w katalogu głównym, katalog o nazwie **printer**. Katalog **printer** jest katalogiem docelowym, w którym umieszczone zostaną pliki nagłówka graficznego wydruków. W przypadku, gdy chcemy umieścić więcej niż jedną grafikę, to zmieniamy tylko numer grafiki, natomiast początek nazwy pozostaje bez zmian. Do kasy można wczytać maksymalnie cztery pliki grafiki nagłówka wydruków.

Parametry pliku grafiki nagłówka graficznego:

Nazwa pliku – graphic_1

Rozdzielczość – 192 x 64 lub 384 x 128 (szerokość x wysokość)

Typ – BMP monochromatyczna

Istnieje również możliwość wyświetlania własnej grafiki na panelu kasjera. W tym celu należy najpierw w katalogu głównym **graphics** umieścić katalog o nazwie **scrsaver**, a następnie w katalogu **scrsaver** umieścić plik grafiki blokady ekranu, przygotowany według poniższych wytycznych.

Parametry pliku grafiki blokady ekranu:

Nazwa pliku – logo_3

Rozdzielczość – 272 x 460 (szerokość x wysokość)

Typ – BMP z paletą (8 bitów)

2.6 Ustawienia**FUNKCJE > FUNKCJE KIEROWNIKA > USTAWIENIA**

Widok menu USTAWIENIA



W tabeli poniżej znajdują się domyślne ustawienia kasy.

Funkcja	Ustawienie domyślne	
DANE UŻYTKOWNIKA		
NAGŁÓWEK GRAFICZNY	BRAK	
NAZWA UŻYTKOWNIKA	WYSOKA CZCIONKA	WYŁ.
PIERWSZA LINIA – CZWARTA LINIA	SZEROKA CZCIONKA	WYŁ.
	CENTROWANIE TEKSTU	WYŁ.
	WYSOKA CZCIONKA	WYŁ.
USTAWIENIA PARAGONU	SZEROKA CZCIONKA	WYŁ.
	CENTROWANIE TEKSTU	WYŁ.
	DOMYŚLNY TRYB SPRZEDAŻY	NORMALNY

Funkcja	Ustawienie domyślne	
DODATKI PARAGONOWE > PIERWSZA LINIA – SZÓSTA LINIA	WYSOKA CZCIONKA	WYŁ.
	SZEROKA CZCIONKA	WYŁ.
	CENTROWANIE TEKSTU	WYŁ.
MAKSYMALNY RABAT	10 %	
MAKSYMALNY NARZUT	10 %	
MAKSYMALNA SUMA PARAGONU	0,00	
ZMIENNA CENA	WŁ.	
OBOWIAZEK WPROWADZENIA ZAPŁATY	WYŁ.	
RABAT/NARZUT SPECJALNY	WYŁ.	
BLOKOWANIE PO PARAGONIE	WYŁ.	
WYLOGOWANIE PO PARAGONIE	WYŁ.	
USTAWIENIA KODÓW KRESKOWYCH		
KODY Z ILOŚCIĄ I WART. > PRZEDROSTKI KODÓW	Z ILOŚCIĄ	27, 29
	Z WARTOŚCIĄ	23, 24
> CYFRA KONTROLNA	WYŁ	
> DŁUGOŚĆ KODÓW	6 CYFR	
PREFIKS	BRAK PREFIKSU	
USTAWIENIA KASY		
PRZESTAWIENIE ZEGARA	GG:MM	
MODUŁY KOMUNIKACYJNE > BLUETOOTH (PODSTAWOWY/DODATKOWY)	BLUETOOTH WŁĄCZONY	WYŁ.
	ADRES WŁASNY	XXXXXXXXXXXX
	ADRES ZDALNY	0000-00-000000
	PIN	12345678
> WI-FI (PODSTAWOWY/DODATKOWY)	WI-FI WŁĄCZONE	WYŁ.
	TRYB PRACY	SERWER
	SSID	ELZAB
	HASŁO DOSTĘPU	12345678
	DHCP	WYŁ.
	IP	10.0.0.1
	BRAMA	10.0.0.0
	MASKA	255.0.0.0
	IP SERWERA	10.0.0.2
	PORT TCP	1001
> MODEM GSM/GPRS (DODATKOWY)	IP DNS	10.0.0.0
	MODEM WŁĄCZONY	WYŁ.
> MODEM GSM/GPRS (DODATKOWY)	TRYB PRACY	KLIENT
	PIN	4321
	PORT TCP	1001

Funkcja	Ustawienie domyślne	
WYŚWIETLACZ KASJERA	IP SERWERA	10.0.0.2
	APN	internet
	POZIOM PODŚWIETLENIA	100%
WYŚWIETLACZ KLIENTA	ZMNIJSZ GDY NA BATERII	WYŁ.
	CZAS PODŚWIETLENIA	5 SEK
	KOLORYSTYKA	KOLOR 1
	POZIOM PODŚWIETLENIA	50%
USTAWIENIA DŹWIĘKU	ZMNIJSZ GDY NA BATERII	WŁ.
	CZAS PODŚWIETLENIA	2 MIN
	RODZAJ WYGASZACZA	BRAK
	DŹWIĘK KLAWISZY	WŁ.
USTAWIENIA NR PORTU COM	DŹWIĘK BŁĘDÓW	WŁ.
	DŹWIĘK POTWIERDZENIA	WŁ.
	DŹWIĘK SŁABEJ BATERII	WŁ.
	STAŁY	
AUTOBLOKADA KLAWIATURY	CZAS NA BATERII	15 MIN
AUTOWYŁĄCZANIE KASY	AKTYWUJ NA BATERII	WŁ.
	CZAS NA ZASILANIU	15 MIN
	AKTYWUJ NA ZASILANIU	WŁ.
	CZAS NA BATERII	30 MIN
	CZAS NA ZASILANIU	30 MIN
	AKTYWUJ NA ZASILANIU	WYŁ.
IDENTYFIKATOR KASY	01	
UŻYCIE KASJERÓW	WYŁ.	
KASJERZY SUMACYJNI	WŁ.	
ZMIANY TYLKO NA KOPII	WŁ.	
BLOKADA OTWARCIA SZUFL.	WYŁ.	
KONTROLA LICZNIKÓW PC	WYŁ.	
KONTROLA RAP. DOBOWEGO	WŁ.	
KONTROLA RAP. MIESIĘCZ.	WŁ.	

2.6.1 Dane użytkownika

FUNKCJE > FUNKCJE KIEROWNIKA > USTAWIENIA > DANE UŻYTKOWNIKA

Ta grupa funkcji pozwala na wprowadzenie danych użytkownika do pamięci kasy.

Możliwe jest umieszczenie grafiki m.in. logo sklepu na wydruku paragonu, raporcie dobowym oraz kwiecie usług czasowych. Można wybrać jeden z czterech nagłówek, wprowadzonych wcześniej do kasy (patrz rozdział 2.5.6 *Zapis grafik do kasy* na stronie 89). Zmiany nagłówek graficznego można dokonać raz na dobę, tylko po wykonaniu raportu fiskalnym dobowym i przed wydrukiem pierwszego paragonu. W przypadku próby zmiany nagłówek przed wykonaniem raportu dobowego, zostanie wyświetlony odpowiedni komunikat.

Pozostałe funkcje służą do wprowadzania informacji tekstowych na wydruku tj. adres, nazwa firmy m.in. W każdej linii nagłówka można wprowadzić maksymalnie 42 znaki lub 21 znaków z podwójną szerokością. Aby wprowadzić tekst, należy wybrać jedną z pięciu linii nagłówka, którą chcemy edytować. Dla każdej linii można ustawić indywidualny styl tekstu tzn. wysoka czcionka, szeroka czcionka i centrowanie tekstu. Sposób konfiguracji każdej z linii jest jednakowy.



Wybierz pozycję np. NAZWA UŻYTKOWNIKA

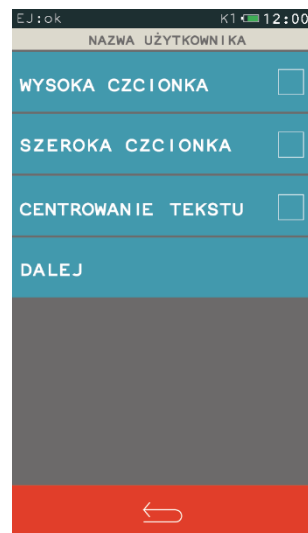

Dobierz odpowiednie parametry

Naciśnij klawisz DALEJ
w celu kontynuacji ustawień

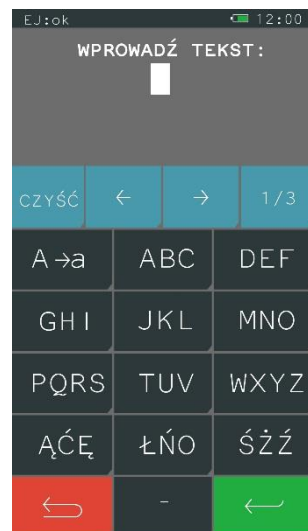

Wprowadź tekst

Zatwierdź

2.6.2 Ustawienia paragonu

FUNKCJE > FUNKCJE KIEROWNIKA > USTAWIENIA > USTAWIENIA PARAGONU

Ta grupa funkcji pozwala zmienić ustawienia związane z paragonem i sprzedażą.

2.6.2.1 Domyślny tryb sprzedaży

**FUNKCJE > FUNKCJE KIEROWNIKA > USTAWIENIA > USTAWIENIA PARAGONU
> DOMYŚLNY TRYB SPRZEDAŻY**

Możliwy jest wybór domyślnego trybu sprzedaży, który zostanie automatycznie ustawiony po każdorazowym załączeniu kasy.

Patrz rozdział
7.1 Szybka sprzedaż
na stronie 26

Patrz rozdział
7.7 Usługa czasowa na
stronie 36

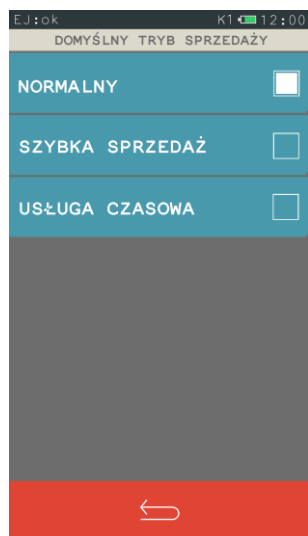

Wybór jednego
z możliwych trybów
sprzedaży

2.6.2.2 Dodatki paragonowe

FUNKCJE > FUNKCJE KIEROWNIKA > USTAWIENIA > USTAWIENIA PARAGONU > DODATKI PARAGONOWE

Funkcja pozwala na wpisanie dowolnego tekstu np. reklamowego drukowanego na końcu paragonu. Dodatki paragonowe posiadają sześć linii tekstu. W każdej linii można wprowadzić maksymalnie 42 znaki lub 21 znaków z podwójną szerokością. Dla każdej linii można ustawić indywidualny styl tekstu tzn. wysoka czcionka, szeroka czcionka i centrowanie tekstu. Sposób konfiguracji identyczny jak w przypadku danych użytkownika (patrz rozdział 2.6.1 Dane użytkownika na stronie 92).

2.6.2.1 Maksymalny rabat

FUNKCJE > FUNKCJE KIEROWNIKA > USTAWIENIA > USTAWIENIA PARAGONU > MAKSYMALNY RABAT

Funkcja pozwala na ustalenie maksymalnego poziomu rabatu (procentowo), który jest możliwy do wprowadzenia jednorazowo przez kasjera podczas wystawiania paragonu (zarówno na każdą z pozycji sprzedaży, jak i na cały paragon). W celu wprowadzenia maksymalnego rabatu należy po wybraniu funkcji wprowadzić za pomocą klawiatury cyfrowej procent maksymalnego rabatu i zatwierdzić. Rabaty udzielane kwotowo w celu sprawdzenia osiągnięcia maksymalnego poziomu są przeliczane na procent rabatu. Domyślny maksymalny rabat wynosi 10 %.

2.6.2.2 Maksymalny narzut

FUNKCJE > FUNKCJE KIEROWNIKA > USTAWIENIA > USTAWIENIA PARAGONU > MAKSYMALNY NARZUT

Funkcja pozwala na ustalenie maksymalnego poziomu narzutu (procentowo), który jest możliwy do wprowadzenia jednorazowo przez kasjera podczas wystawiania paragonu (zarówno na każdą z pozycji sprzedaży, jak i na cały paragon). W celu wprowadzenia maksymalnego narzutu należy po wybraniu funkcji wprowadzić za pomocą klawiatury cyfrowej procent maksymalnego narzutu i zatwierdzić. Narzuty udzielane kwotowo w celu sprawdzenia osiągnięcia maksymalnego poziomu są przeliczane na procent narzutu. Domyślny maksymalny narzut wynosi 10 %.

2.6.2.3 Maksymalna suma paragonu

FUNKCJE > FUNKCJE KIEROWNIKA > USTAWIENIA > USTAWIENIA PARAGONU > MAKSYMALNA SUMA PARAGONU

Funkcja służy do określania maksymalnej kwoty sumy paragonu, której przekroczenie sygnalizowane będzie wyświetleniem komunikatu z możliwością dalszej sprzedaży. Przykład komunikatu poniżej.



Domyślnie maksymalna suma paragonu wynosi 0,00, co oznacza brak ograniczenia.

2.6.2.4 Zmienna cena

FUNKCJE > FUNKCJE KIEROWNIKA > USTAWIENIA > USTAWIENIA PARAGONU > ZMIENNA CENA

Opcja pozwala określić, czy będzie możliwość tymczasowej zmiany cen wszystkich towarów podczas wystawiania paragonu. Włączenie opcji pozwala na tymczasową zmianę cen wszystkich towarów, wyłączenie opcji - na zmianę ceny danego towaru w zależności od ustawienia atrybutu TOWAR ZE ZMIENNĄ CENĄ w jego definicji. Domyślnie opcja jest włączona.

2.6.2.5 Obowiązek wprowadzenia zapłaty

FUNKCJE > FUNKCJE KIEROWNIKA > USTAWIENIA > USTAWIENIA PARAGONU > OBOWIĄZEK WPROW. ZAPŁATY

Włączenie funkcji wymusza obowiązek wprowadzenia kwoty zapłaty przy zakończeniu paragonu. Obowiązek wprowadzenia zapłaty jest sygnalizowany dźwiękiem po naciśnięciu klawisza ZATWIERDŹ w podsumie paragonu – należy wtedy wprowadzić odpowiednią kwotę i zatwierdzić. Domyślnie opcja jest wyłączona, czyli podpowiadana jest automatycznie odpowiednia kwota zapłaty.

2.6.2.6 Rabat/narzut specjalny

FUNKCJE > FUNKCJE KIEROWNIKA > USTAWIENIA > USTAWIENIA PARAGONU > RABAT/NARZUT SPECJALNY

Włączenie opcji powoduje, że towary, które zdefiniowano, jako należące do grup numer 15 oraz od 90 do 99, nie będą objęte rabatem/narzutem na pozycję i na cały paragon. Może to mieć zastosowanie m.in. dla towarów z akcyzą lub takich, na które nie chcemy udzielać rabatów i narzutów. Domyślnie opcja jest wyłączona, czyli towary z grup specjalnych będą podlegały wprowadzonym rabatom i narzutom, jak towary z innych grup.

2.6.2.7 Blokowanie po paragonie

FUNKCJE > FUNKCJE KIEROWNIKA > USTAWIENIA > USTAWIENIA PARAGONU > BLOKOWANIE PO PARAG.

Włączenie opcji powoduje automatyczne blokowanie panelu dotykowego po zakończonym paragonie (nie będzie można prowadzić dalszej sprzedaży bez wcześniejszego odblokowania panelu). Aby odblokować panel dotykowy należy nacisnąć przycisk włącz/wyłącz na kasie. Domyślnie opcja jest wyłączona, czyli panel nie będzie blokowany po zakończonym paragonie.

2.6.2.8 Wylogowanie po paragonie

FUNKCJE > FUNKCJE KIEROWNIKA > USTAWIENIA > USTAWIENIA PARAGONU > WYLOGOWANIE PO PARAG.

Gdy funkcja jest włączona, to po zakończonym paragonie kasjer zostanie wylogowany (nie będzie można prowadzić dalszej sprzedaży bez wcześniejszego zalogowania kasjera do kasy). Wylogowanie jest potwierdzone sygnałem dźwiękowym oraz informacją na wyświetlaczu o wylogowaniu kasjera.

2.6.3 Ustawienia kodów kreskowych

FUNKCJE > FUNKCJE KIEROWNIKA > USTAWIENIA > USTAWIENIA KODÓW KRESKOWYCH

Ta grupa funkcji pozwala zmienić ustawienia związane z obsługą kodów kreskowych.

Widok menu USTAWIENIA KODÓW KRESKOWYCH

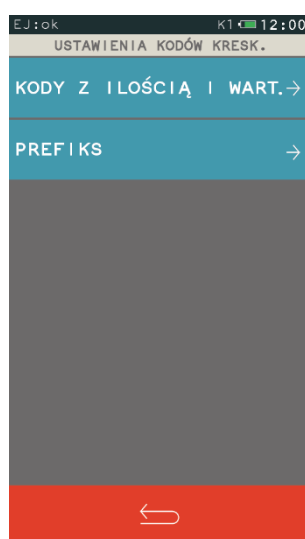

2.6.3.1 Kody z ilością i wartością

FUNKCJE > FUNKCJE KIEROWNIKA > USTAWIENIA > USTAWIENIA KODÓW KRESKOWYCH > KODY Z ILOŚCIĄ I WARTOŚCIĄ

Widok menu KODY Z ILOŚCIĄ I WARTOŚCIĄ

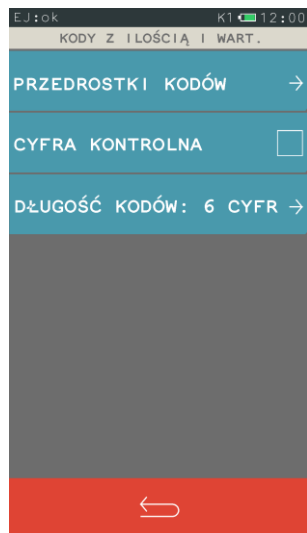

2.6.3.1.1 Przedrostki kodów

FUNKCJE > FUNKCJE KIEROWNIKA > USTAWIENIA > USTAWIENIA KODÓW KRESKOWYCH > KODY Z ILOŚCIĄ I WARTOŚCIĄ > PRZEDROSTKI KODÓW

Funkcja dotyczy kodów kreskowych zawierających ilość (masa) lub cenę (wartość) danego towaru. W kasie można zdefiniować po 5 przedrostków o wartości z zakresu 0-99 dla kodów z ilością i dla kodów z wartością. Domyślne przedrostki zdefiniowane w kasie to 27 i 29 dla kodów z ilością oraz 23 i 24 dla kodów z wartością. Przedrostki zdefiniowane domyślnie można dowolnie edytować. Po wybraniu funkcji pojawi się możliwość zdefiniowania przedrostków kodów z ilością lub wartością.

Przykład:





Aby skasować dany przedrostek należy zatwierdzić pusty przedrostek.

2.6.3.1.2 Cyfra kontrolna

FUNKCJE > FUNKCJE KIEROWNIKA > USTAWIENIA > USTAWIENIA KODÓW KRESKOWYCH > KODY Z ILOŚCIĄ I WARTOŚCIĄ > CYFRA KONTROLNA

Zaznaczenie opcji powoduje włączenie kontroli wewnętrznej cyfry kontrolnej dla kodów z ilością i wartością. Jeżeli wszystkie towary z kodami kreskowymi zawierającymi ilość i wartość posiadają zgodnie z normą wyliczaną wewnętrzną cyfrę kontrolną, to zaleca się włączenie funkcji.

2.6.3.1.3 Długość kodów

FUNKCJE > FUNKCJE KIEROWNIKA > USTAWIENIA > USTAWIENIA KODÓW KRESKOWYCH > KODY Z ILOŚCIĄ I WARTOŚCIĄ > DŁUGOŚĆ KODÓW

Za pomocą tej funkcji możliwy jest wybór, czy kasa ma interpretować kody kreskowe zawierające ilość lub wartość, jako zawierające sześć albo siedem cyfr numeru identyfikacyjnego towaru. Domyślne ustawienie to sześć cyfr. Opcję tą należy ustawić zależnie od możliwości wagi etykietującej.

UWAGA: Sprawdzanie dodatkowej sumy kontrolnej dla kodu kreskowego z ilością lub wartością jest możliwe tylko w przypadku, jeżeli wybrano ustawienie 6-ciu cyfr.

2.6.3.2 Prefiks

FUNKCJE > FUNKCJE KIEROWNIKA > USTAWIENIA > USTAWIENIA KODÓW KRESKOWYCH > PREFIKS

Funkcja umożliwia ustawienie prefiksu kodów kreskowych (dodatkowy znak wysyłany przez czytnik przed właściwym kodem kreskowym) przy współpracy z czytnikiem Bluetooth i czytnikiem USB. Możliwy jest wybór prefiksu spośród gotowych propozycji (LISTA) lub wprowadzenie wartości prefiksu z zakresu 0-255, gdzie wartość 0 oznacza brak prefiksu (EDYCJA). Domyślnie ustawiony jest BRAK PREFIKSU (wartość 0). Ostatnie ustawienie prefiksu jest zawsze ustawieniem aktualnym, niezależnie czy zostało wpisane, czy wybrane z listy.



UWAGA: Prefiks musi zostać ustawiony identycznie w kasie oraz czytniku kodów kreskowych, aby czytniki kodów kreskowych Bluetooth oraz USB działały prawidłowo. Czytnik USB musi dodatkowo pracować w trybie klawiaturowym (tzw. klasa HID).

2.6.4 Ustawienia kasy

2.6.4.1 Przesłanie zegara

FUNKCJE > FUNKCJE KIEROWNIKA > USTAWIENIA > USTAWIENIA KASY > PRZESŁANIE ZEGARA

Możliwa jest korekcja wskazań zegara przez użytkownika. Dostępny zakres: ± 2 godziny w ciągu doby. Korekcji można dokonać jedynie po wykonaniu dobowego raportu fiskalnego, a przed rozpoczęciem rejestracji kolejnych sprzedaży. Przed wykonaniem korekcji należy upewnić się, czy w kasie jest założona rolka z papierem, ponieważ ustawienie zegara potwierdzone zostaje odpowiednim wydrukiem.

2.6.4.2 Moduły komunikacyjne

FUNKCJE > FUNKCJE KIEROWNIKA > USTAWIENIA > USTAWIENIA KASY > MODUŁY KOMUNIKACYJNE

Moduły komunikacyjne są dodatkową opcją w kasie zapewniającą komunikację kasy z urządzeniami zewnętrznymi poprzez interfejsy bezprzewodowe. W zależności od wersji wykonania kasa fiskalna może być wyposażona w moduł radiowy umożliwiający transmisję danych zgodnie ze standardem GPRS, Wi-Fi lub Bluetooth.

Moduły mogą zostać zainstalowane w kasie, jako:

moduły podstawowe - wbudowane przez producenta na etapie produkcji kasy (WiFi/Bluetooth)

moduły dodatkowe - dołączone do kasy w dowolnym momencie (WiFi/Bluetooth, modem GSM/GPRS), pod warunkiem, że kasa jest wyposażona w tzw. gniazdo rozszerzeń, które umożliwia podłączenie dodatkowych modułów komunikacyjnych

UWAGA: Wszelkie operacje związane instalacją dodatkowego modułu rozszerzeń w kasie oraz karty SIM w gnieździe modułu rozszerzeń GSM/GPRS należy wykonywać tylko przy wyłączonym zasilaniu kasy.

Kasa automatycznie wykrywa i rozpoznaje dołączone do niej moduły komunikacyjne, następnie uaktywnia odpowiednie funkcje oraz umożliwia ustawienie parametrów związanych z komunikacją kasy poprzez wykryty interfejs bezprzewodowy.

Widok menu MODUŁY KOMUNIKACYJNE po automatycznym wykryciu dołączonych modułów

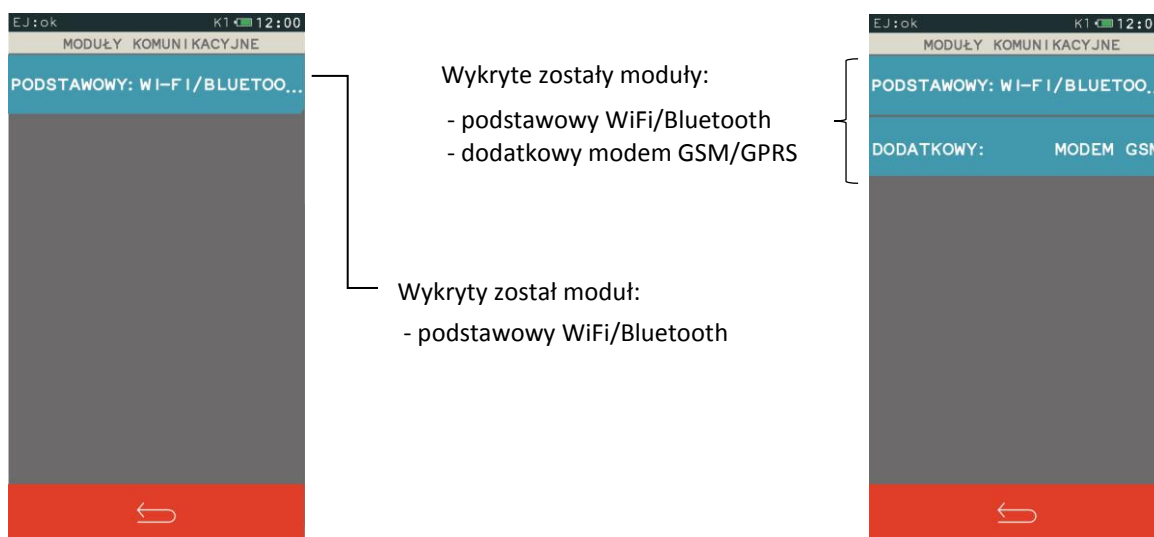

Moduł WiFi/Bluetooth może obsługiwać jednocześnie tylko jeden interfejs: Bluetooth lub WiFi. Nie można również obsługiwać interfejsu WiFi w obu modułach jednocześnie (podstawowym i dodatkowym). Kasa informuje o kolizjach oraz w ich przypadku proponuje poprawne ustawienie parametrów.

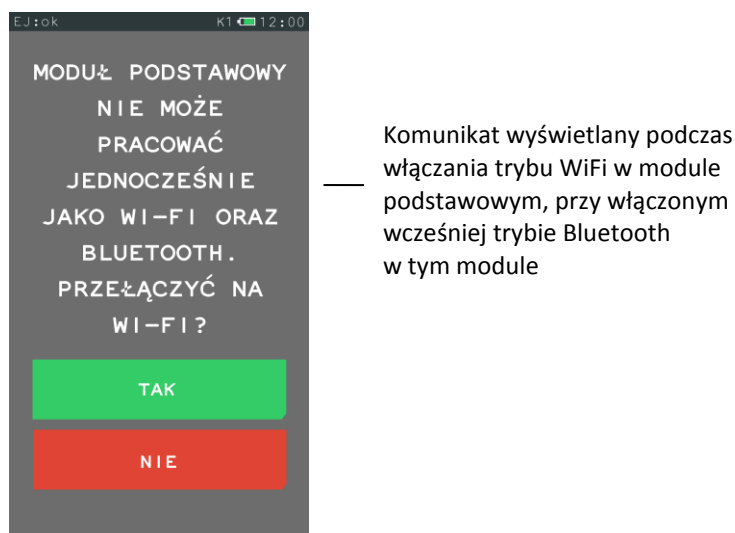

Jakość transmisji radiowej jest zależna od dostępnej infrastruktury sieci i w pewnych przypadkach mogą występować zakłócenia. W przypadku, gdy zakłócenia uniemożliwiają poprawne działanie urządzenia należy podjąć następujące działania:

- zmienić umiejscowienie kasy fiskalnej na stanowisku użytkownika,
- w przypadku kasy z modułem GPRS należy wybrać usługę dostępu danych operatora posiadającego najlepszą infrastrukturę sieci w miejscu użytkowania kasy fiskalnej,
- w przypadku kasy z modułem Wi-Fi należy zmienić miejsce instalacji lub parametry transmisji punktu dostępowego - punkt dostępowy powinien znajdować się jak najbliżej kasy fiskalnej, a parametry transmisji (kanał transmisyjny) powinny być dostosowane do parametrów innych sieci bezprzewodowych działających w okolicy.

UWAGA: Fale radiowe promieniowane przez urządzenie mogą zakłócić pracę elektronicznych przyrządów medycznych, w szczególności rozruszników serca, itp. W przypadku używania jakichkolwiek elektronicznych przyrządów medycznych, skontaktuj się z ich producentem w celu poznania ograniczeń dotyczących korzystania z urządzenia.

2.6.4.2.1 Ustawienia modemu GSM/GPRS

FUNKCJE > FUNKCJE KIEROWNIKA > USTAWIENIA > USTAWIENIA KASY > MODUŁY KOMUNIKACYJNE > DODATKOWY > USTAWIENIA MODEMU

W menu zgrupowane zostały funkcje umożliwiające konfigurację i programowanie wstępne modemu. Ustawienia te będą widoczne w przypadku dołączenia do kasy modułu dodatkowego modem GSM/GPRS.

Konfiguracja ustawień modemu
np. wybór trybu pracy
klient/serwer, podanie IP, PIN

— Włączenie/wyłączenie modułu modem GSM/GPRS ze zdefiniowanymi wcześniej ustawieniami

- **MODEM WŁĄCZONY** Włączenie opcji uruchamia tryb pracy dołączonego modułu modem GSM/GPRS.
- **TRYB PRACY** Możliwy jest wybór trybu pracy modułu, jako:
serwer – kasa oczekuje na połączenie TCP
klient – kasa samoczynnie łączy się do serwera (tworzy połączenie TCP)

- PIN Możliwe jest wprowadzenie kodu PIN karty GSM.
- PORT TCP Ustawienie portu TCP.
W przypadku pracy modułu w trybie *klient* ustawienie portu TCP serwera, w przypadku pracy w trybie *serwer* ustawienie portu TCP, na którym kasa oczekuje na połączenie.
- IP SERWERA Przy pracy modułu w trybie *klient* ustawienie adresu IP serwera lub podanie nazwy hosta (m.in. www.elzab.com.pl), max.134 znaki.
- APN Ustawienie nazwy sieci operatora (Access Point Name).

W przypadku ustawienia nieprawidłowego kodu PIN, po trzech próbach załączenia kasy, karta może zostać zablokowana. Odblokowanie blokady PIN możliwe jest tylko w innym urządzeniu (np. telefonie komórkowym) po podaniu kodu PUK karty SIM.

 **UWAGA:** Bezprzewodowa transmisja danych może powodować naliczanie opłat za transfer danych na rzecz operatora wykorzystywanej infrastruktury telekomunikacyjnej.

2.6.4.2.2 Ustawienia Bluetooth

FUNKCJE > FUNKCJE KIEROWNIKA > USTAWIENIA > USTAWIENIA KASY > MODUŁY KOMUNIKACYJNE > PODSTAWOWY/DODATKOWY > USTAWIENIA BLUETOOTH

Możliwa jest konfiguracja interfejsu Bluetooth. Ustawienia Bluetooth będą widoczne w przypadku dołączenia do kasy modułu podstawowego lub dodatkowego WiFi/Bluetooth.

Konfiguracja ustawień połączenia Bluetooth np. podanie adresu zdalnego, PIN



Włączenie/wyłączenie trybu Bluetooth w module WiFi/Bluetooth ze zdefiniowanymi wcześniej ustawieniami

- BLUETOOTH WŁĄCZONY Włączenie opcji powoduje ustawienie pracy dołączonego modułu w trybie Bluetooth. W przypadku wcześniejszego ustawienia pracy modułu w trybie WiFi (patrz rozdział 2.6.4.2.3 Ustawienia WiFi na stronie 103) na wyświetlaczu pojawia się odpowiednia informacja.
- ADRES WŁASNY Adres własny to adres fizyczny modułu Bluetooth znajdującego się w kasie. Po wybraniu funkcji automatycznie wyświetli się adres dołączonego modułu Bluetooth.

- ADRES ZDALNY** Wprowadzenie adresu zdalnego umożliwia dodatkowe zabezpieczenie komunikacji między kasą a m.in. czytnikiem kodów kreskowych, jest to dodatkowa autoryzacja, która uniemożliwia współpracę kasy z innym urządzeniem poza zdefiniowanym. Po wybraniu funkcji wyświetli się ekran, który pozwala na wprowadzenie adresu fizycznego urządzenia, z którym chcemy zdefiniować komunikację. Jeżeli adres zdalny pozostanie zerowy, to współpraca kasy z innymi urządzeniami jest możliwa.
- PIN** Aby sparować ze sobą dwa urządzenia, należy wprowadzić kod PIN. Wprowadzenie kodu PIN umożliwi nawiązanie komunikacji pomiędzy dwoma urządzeniami. Domyślny kod PIN to **12345678**.

2.6.4.2.3 Ustawienia WiFi

FUNKCJE > FUNKCJE KIEROWNIKA > USTAWIENIA > USTAWIENIA KASY > MODUŁY KOMUNIKACYJNE > PODSTAWOWY/DODATKOWY > USTAWIENIA WI-FI

Możliwa jest konfiguracja interfejsu WiFi. Ustawienia WiFi będą widoczne w przypadku dołączenia do kasy modułu podstawowego lub dodatkowego WiFi/Bluetooth.

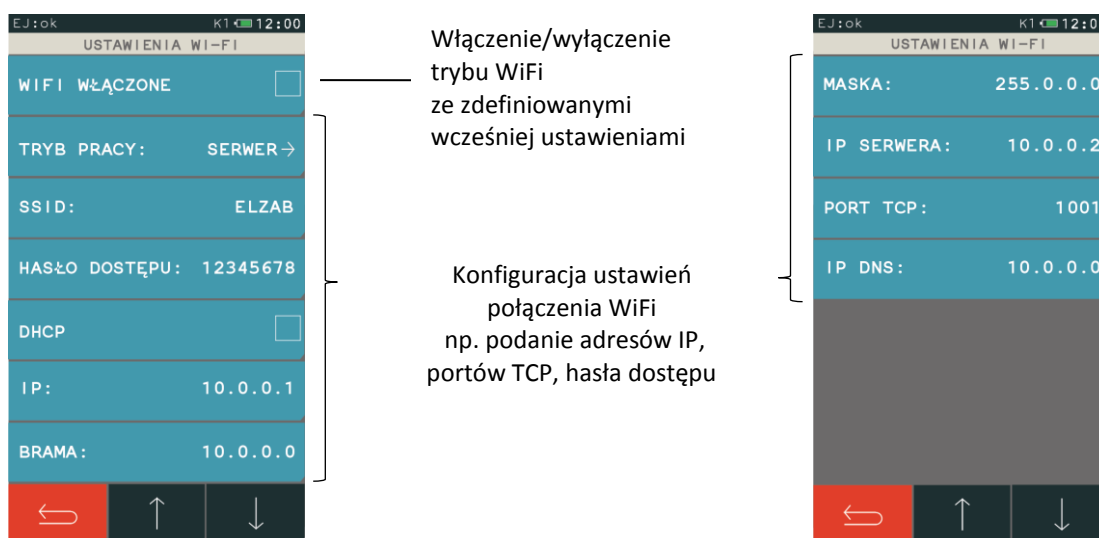

- WIFI WŁĄCZONE** Włączenie opcji powoduje ustawienie pracy dołączonego modułu w trybie WiFi. W przypadku wcześniejszego ustawienia pracy modułu w trybie Bluetooth (patrz rozdział 2.6.4.2.2 *Ustawienia Bluetooth* na stronie 102) lub pracy drugiego modułu (podstawowego lub dodatkowego) również w trybie WiFi, na ekranie pojawi się odpowiednia informacja.
- TRYB PRACY** Wybór trybu pracy modułu jako:
 - klient* - kasa samoczynnie łączy się do serwera (tworzy połączenie TCP)
 - serwer* – kasa oczekuje na połączenie TCP

- SSID Wprowadzenie identyfikatora sieci bezprzewodowej (max.32 znaki), takiego samego jak w punkcie dostępowym (w Access Point).
- HASŁO DOSTĘPU Wprowadzenie hasła dostępu do sieci bezprzewodowej (min. 8 znaków, max. 63 znaki). Użyty został tryb pracy WPA/WPA2 z szyfrowaniem PSK (nie jest możliwe zestawienie połączenia nieszyfrowanego z Access Point).
- DHCP Włączenie/wyłączenie klienta DHCP.
- IP Ustawienie adresu IP kasy, jeżeli wyłączona jest opcja DHCP.
- BRAMA Ustawienie bramy kasy.
- MASKA Ustawienie maski podsieci.
- IP SERWERA Przy pracy modułu w trybie *klient* ustawienie adresu IP serwera lub podanie nazwy hosta (m.in. www.elzab.com.pl), max.134 znaki.
- PORT TCP Ustawienie portu TCP.
W przypadku pracy modułu w trybie *klient* ustawienie portu TCP serwera, w przypadku pracy w trybie *serwer* ustawienie portu TCP, na którym kasa oczekuje na połączenie.
- IP DNS Wprowadzenie adresu IP serwera DNS (istotny tylko w przypadku, gdy adres IP serwera podany jest, jako nazwa hosta).

2.6.4.3 Wyświetlacz kasjera

FUNKCJE > FUNKCJE KIEROWNIKA > USTAWIENIA > USTAWIENIA KASY > WYŚWIETLACZ KASJERA

Możliwe jest ustawienie poziomu podświetlenia wyświetlacza kasjera i zmiana koloru interfejsu. Podświetlenie wyświetlacza ma wpływ na czas pracy urządzenia pomiędzy ładowaniami akumulatora. Aby przedłużyć czas pomiędzy ładowaniami należy m.in. zmniejszyć poziom podświetlenia wyświetlacza w pracy na baterii.

Ustawienie bazowej wartości podświetlenia wyświetlacza

zakres: 0 – 100 %
krok: 10%
wartość domyślna: 100%

Po zadany czas nastąpi wyłączenie podświetlenia wyświetlacza (wartość bazowa równa 0),

zakres: 5 sekund – 10 minut
wartość domyślna: 5 sekund



Kiedy kasa pracuje na baterii włączenie opcji zmniejsza podświetlenie wyświetlacza o 30 jednostek wartości bazowej (lub mniej w przypadku wartości bazowej <30%) np. ze 100% na 70%

Zmiana koloru interfejsu wyświetlacza kasjera

kolor 1, kolor 2

2.6.4.4 Wyświetlacz klienta

FUNKCJE > FUNKCJE KIEROWNIKA > USTAWIENIA > USTAWIENIA KASY > WYŚWIETLACZ KLIENTA

Ustawienia podświetlenia wyświetlacza klienta analogiczne jak w przypadku wyświetlacza kasjera (patrz rozdział 2.6.4.3 Wyświetlacz kasjera na stronie 104). Dodatkowa opcja RODZAJ WYGASZACZA umożliwia wybór jednego z dostępnych rodzajów wygaszaczy.

- BRAK
- ZEGAR

2.6.4.5 Ustawienia dźwięku

FUNKCJE > FUNKCJE KIEROWNIKA > USTAWIENIA > USTAWIENIA KASY > USTAWIENIA DŹWIĘKU

Możliwe jest ustawienie sygnalizacji dźwiękowej w kasie za pomocą odpowiednich opcji (włączenie/wyłączenie).

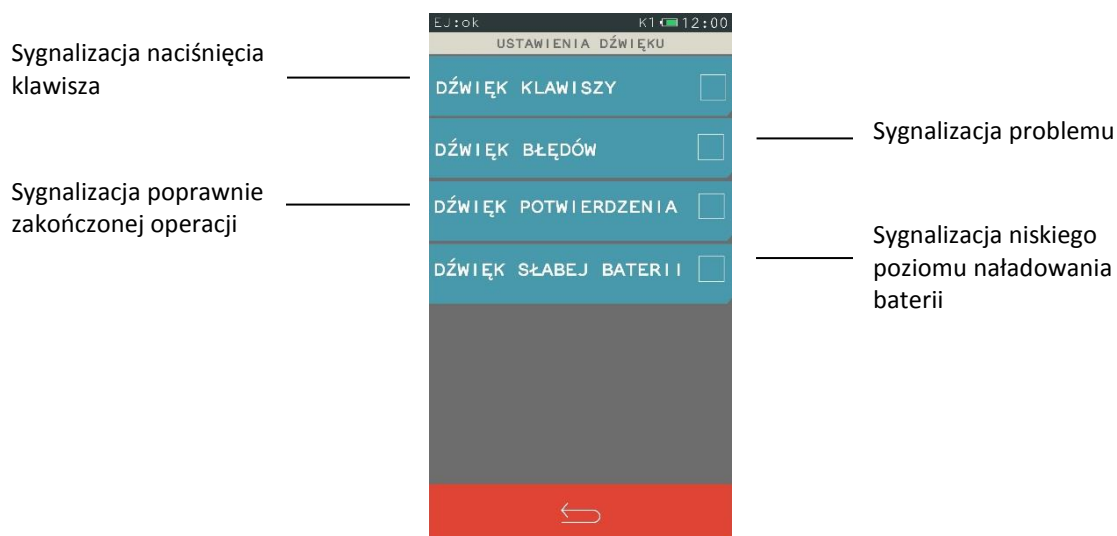

2.6.4.6 Ustawienia nr portu COM

FUNKCJE > FUNKCJE KIEROWNIKA > USTAWIENIA > USTAWIENIA KASY > USTAWIENIA NR PORTU COM

Możliwy jest wybór sposobu ustawienia nr portu COM. Zmiana właściwości portu pozwala na komunikację każdej z kas podłączonych do tego samego komputera na różnych portach.

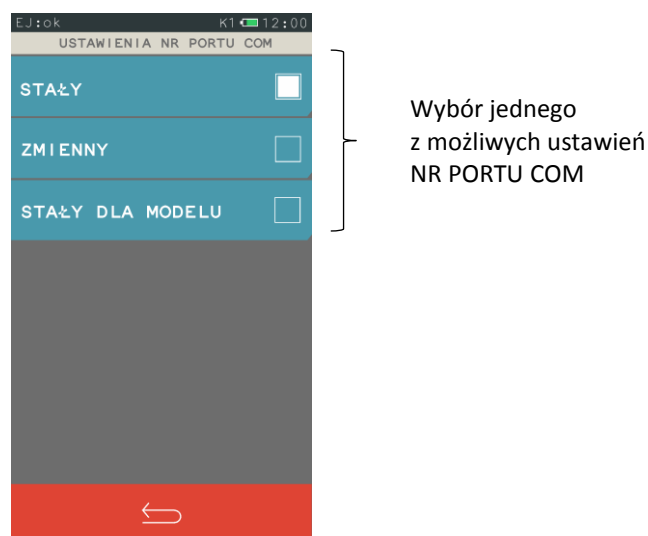

2.6.4.7 Autoblokada klawiatury

FUNKCJE > FUNKCJE KIEROWNIKA > USTAWIENIA > USTAWIENIA KASY > AUTOBLOKADA KLAWIATURY

Możliwe jest automatyczne zablokowanie działania panelu dotykowego i wygaszenie jego podświetlenia po zadany czasie (format: GODZINY:MINUTY:SEKUNDY). Warunkiem jest brak aktywności panelu dotykowego. W celu autoblokady panelu przy pracy na baterii lub pracy z zasilaczem sieciowym należy uaktywnić funkcję odpowiednią opcją AKTYWUJ NA BATERII lub AKTYWUJ NA ZASILANIU.

Istnieje również możliwość blokowania działania panelu bezpośrednio po wystawieniu paragonu (patrz rozdział 2.6.2.7 *Blokowanie po paragonie* na stronie 96).

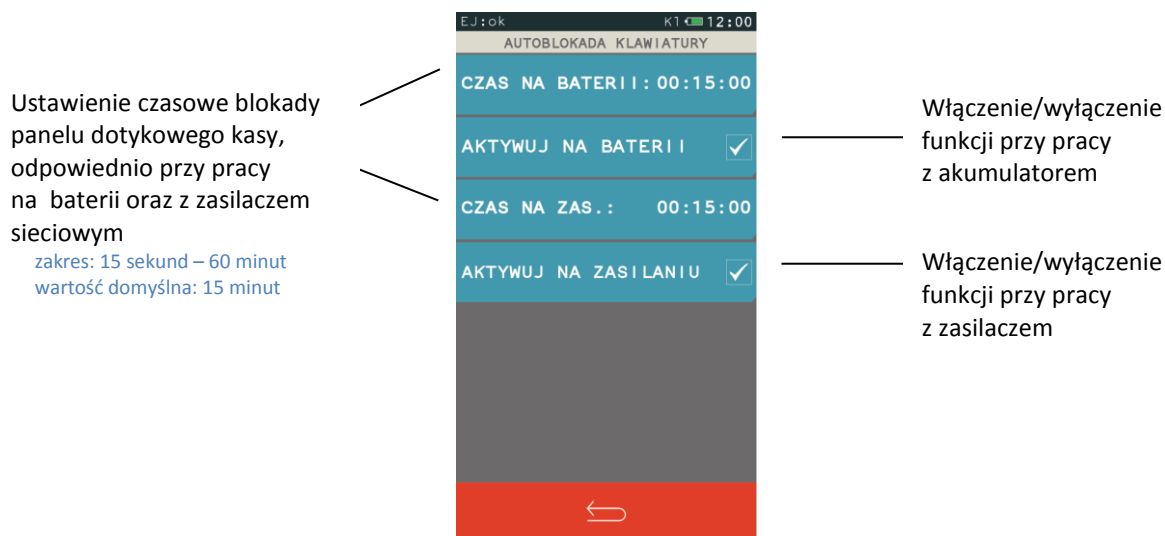

Jeżeli funkcja autoblokady klawiatury zostanie włączona, to po zadany czasie kasa zablokuje działanie panelu dotykowego i wyświetli odpowiedni komunikat. Przy zasilaniu z baterii i zablokowanej klawiaturze wyświetlacz wyłącza się, a w celu odróżnienia tego stanu od stanu wyłączenia kasy następuje pulsowanie ekranu z komunikatem. Aby odblokować klawiaturę należy nacisnąć krótko przycisk włącz/wyłącz na kasie.

2.6.4.8 Autowylączenie kasy

FUNKCJE > FUNKCJE KIEROWNIKA > USTAWIENIA > USTAWIENIA KASY > AUTOWYŁĄCZANIE KASY

Funkcja umożliwia automatyczne wyłączenie kasy po zadany czasie (format: GODZINY:MINUTY:SEKUNDY). Warunkiem jest brak aktywności panelu dotykowego. W celu wyłączenia kasy przy pracy z zasilaczem sieciowym należy uaktywnić funkcję opcją AKTYWUJ NA ZASILANIU. W przypadku pracy na baterii funkcja jest zawsze aktywna.

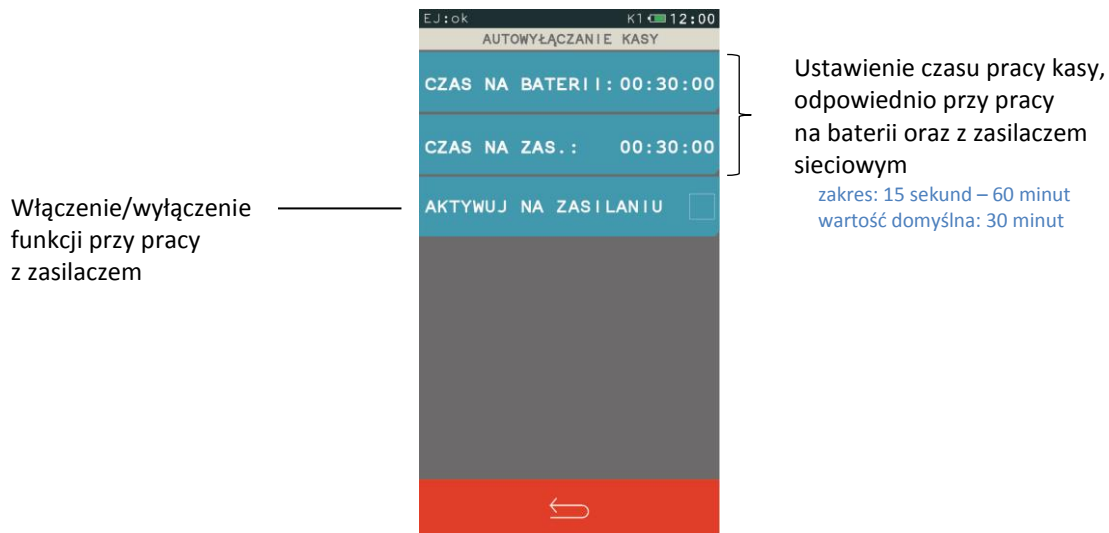

2.6.5 Stawki podatku

FUNKCJE > FUNKCJE KIEROWNIKA > USTAWIENIA > STAWKI PODATKU

Wybranie tej funkcji umożliwi wpisanie do pamięci kasy stawek podatkowych (PTU), jakie będą obowiązywały przy sprzedaży towarów. Jeżeli była na kasie wykonana sprzedaż, dostęp do funkcji jest możliwy po wykonaniu raportu fiskalnego dobowego.

Możliwe jest zdefiniowanie siedmiu stawek podatkowych, przy czym jako stawkę należy rozumieć także stawkę zdefiniowaną, jako rezerwową (za pomocą klawisza REZERWA) oraz jako zwolnioną (za pomocą klawisza ZWOLN). Stawka zdefiniowana, jako rezerwowa jest stawką nieaktywną, nie można do niej przypisać żadnego towaru. Zaleca się zdefiniowanie stawki zwolnionej, jako PTU G, ze względu na zgodność bazy towarowej z poprzednimi wersjami kas i możliwość dodefiniowania nowych stawek przed stawką zwolnioną. Stawka PTU A jest dedykowana dla najwyższej stawki podatku. Pomyślne zdefiniowanie i zapis kompletu stawek podatku potwierdzone jest przez kasę wydrukiem raportu wprowadzenia stawek podatku. Stawki, które zostały zdefiniowane jako rezerwowe, nie są drukowane. Możliwe jest dokonanie 30 zapisów kompletu zdefiniowanych stawek podatku. Po osiągnięciu limitu zapisów stawek sprzedaż na kasie jest możliwa jedynie w stawkach podatku zapisanych po raz ostatni.

2.6.6 Identyfikator kasy

FUNKCJE > FUNKCJE KIEROWNIKA > USTAWIENIA > IDENTYFIKATOR KASY

Funkcja służy do przypisania kasie jej numeru, który jest drukowany w stopce każdego dokumentu drukowanego przez kasę, umożliwiając jej identyfikację oraz adresowanie przy współpracy z komputerem w systemach kasowych. Jako identyfikator kasy możliwe jest wprowadzenie dowolnego ciągu znaków lub cyfr (maksimum 20 znaków). Domyślny identyfikator kasy: 01.

2.6.7 Użycie kasjerów

FUNKCJE > FUNKCJE KIEROWNIKA > USTAWIENIA > UŻYCIE KASJERÓW

Włączenie opcji powoduje uruchomienie funkcji logowania kasjera bezpośrednio po włączeniu kasy (patrz rozdział 1.1 *Logowanie* na stronie 44).

Przy wyłączonej opcji zostanie automatycznie włączony domyślny kasjer (nr 1) z pełnymi uprawnieniami dostępu do kasy, bez żądania wprowadzenia hasła. Włączenie opcji jest użyteczne, jeżeli kasa jest obsługiwana przez więcej niż jedną osobę.

Opcja jest domyślnie wyłączona.

2.6.8 Kasjerzy sumacyjni

FUNKCJE > FUNKCJE KIEROWNIKA > USTAWIENIA > KASJERZY SUMACYJNI

Włączenie opcji powoduje, że liczniki kasjerskie kasjerów 1 do 7 po zakończeniu operacji kasowej są sumowane dodatkowo do kasjerów sumacyjnych o numerach 8, 9 i 10, dzięki czemu możliwe jest wykonywanie raportów zawierających sumę obrotów, wpłat i wypłat, rabatów i innych wartości dla wszystkich kasjerów. Raport kasjera sumacyjnego może być wykonany, jako niezerujący – wówczas jest to raport STANU KASY (patrz rozdział 2.3.5 *Stanu kasy dla kasjera* na stronie 78) lub jako zerujący – wówczas jest to raport KOŃCA ZMIANY (patrz rozdział 2.2.5 *Koniec zmiany* na stronie 75).

Opcja kasjerów sumacyjnych jest domyślnie włączona.

2.6.9 Zmiany tylko na kopii

FUNKCJE > FUNKCJE KIEROWNIKA > USTAWIENIA > ZMIANY TYLKO NA KOPII

Funkcja umożliwia włączenie raportowania zmian w bazie towarowej wyłącznie na kopii elektronicznej w celu zmniejszenia zużycia papieru i przyspieszenia samej operacji. W przypadku wyłączonej opcji – RAPORT ZMIAN TOWARÓW zostanie wydrukowany przed wydrukiem kolejnego raportu dobowego.

Opcja jest domyślnie włączona.

2.6.10 Blokada otwarcia szuflady

FUNKCJE > FUNKCJE KIEROWNIKA > USTAWIENIA > BLOKADA OTWARCIA SZUFLADY

Opcja umożliwia zablokowanie funkcji dodatkowego (innego niż zakończenie paragonu, wpłata, wypłata i zakończenie zmiany kasjera) otwierania szuflady. Opcja jest domyślnie wyłączona.

2.6.11 Kontrola liczników PC

FUNKCJE > FUNKCJE KIEROWNIKA > USTAWIENIA > KONTROLA LICZNIKÓW PC

Opcja umożliwia ustawienie poziomu kontroli nad wprowadzaniem zmian w bazie towarowej za pomocą komputera. Opcję należy ustawić na podstawie instrukcji programu magazynowego. Jeśli kasa nie współpracuje z programem magazynowym, wówczas zalecane jest włączenie opcji. Wyłączenie opcji pozwala na zmianę lub kasowanie towarów z niezerową sprzedażą za pomocą komputera. Opcja jest domyślnie wyłączona.

2.6.12 Kontrola raportu dobowego

FUNKCJE > FUNKCJE KIEROWNIKA > USTAWIENIA > KONTROLA RAPORTU DOBOWEGO

Zaznaczenie opcji powoduje wyświetlanie komunikatu przypominającego o konieczności wykonania zaległego raportu dobowego.

Komunikat informacyjny – jest wyświetlany w kolejnych dwóch dobach po dniu sprzedaży, który nie został zakończony raportem dobowym, po każdorazowym włączeniu drukarki oraz przy zmianie daty. Komunikat ma jedynie charakter przypomnienia i nie blokuje sprzedaży na drukarce. Komunikat blokujący – jest wyświetlany po 48 godzinach od wystawienia pierwszego paragonu zaległego raportu dobowego. W celu prowadzenia dalszej sprzedaży należy wykonać zaległy raport dobowy.

Wraz z komunikatami wyświetlana jest propozycja natychmiastowego wykonania zaległego raportu, która może zostać zaakceptowana lub anulowana przez użytkownika odpowiednim klawiszem. Potwierdzenie skutkuje natychmiastowym wykonaniem raportu.

Opcja jest domyślnie włączona.

2.6.13 Kontrola raportu miesięcznego

FUNKCJE > FUNKCJE KIEROWNIKA > USTAWIENIA > KONTROLA RAPORTU MIESIĘCZNEGO

Włączenie opcji powoduje wyświetlanie komunikatu przypominającego o konieczności wykonania raportu miesięcznego za poprzedni miesiąc. Komunikat wyświetlany jest po każdorazowym włączeniu drukarki. Potwierdzenie skutkuje natychmiastowym wykonaniem raportu.

Opcja jest domyślnie włączona.

3 Funkcje serwisowe

FUNKCJE > FUNKCJE SERWISOWE

Widok menu FUNKCJE SERWISOWE

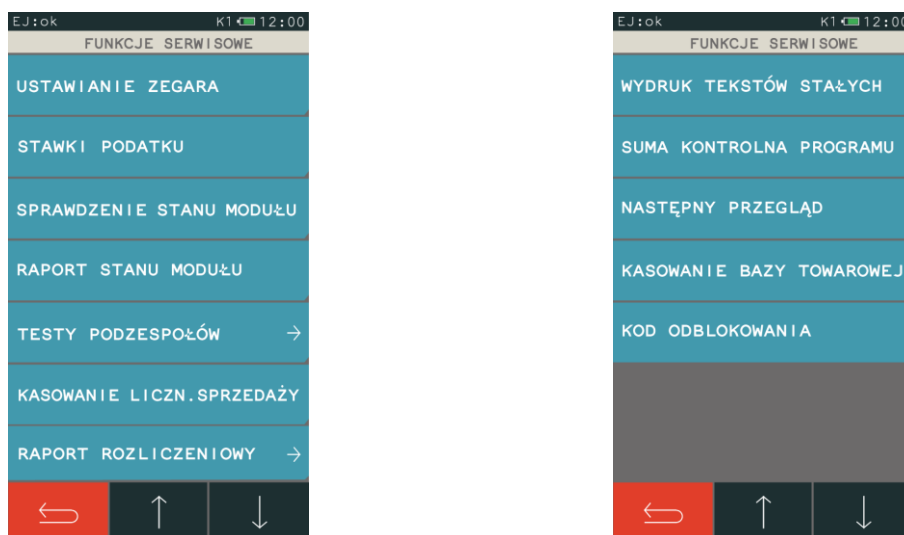

Dostęp do opisanych poniżej funkcji tej grupy jest możliwy dla kasjera, a pozostałe funkcje tego menu przeznaczone są wyłącznie dla autoryzowanego serwisanta i zostały opisane w odrębnym dokumencie pt. *Instrukcja serwisowa kasy ELZAB K10*.

W przypadku wywołania funkcji serwisowej bez uprawnień serwisowych na wyświetlaczu pojawi się odpowiedni komunikat.

3.1 Stawki podatku

FUNKCJE > FUNKCJE SERWISOWE > STAWKI PODATKU

Funkcja działa analogicznie do funkcji opisanej w FUNKCJACH KIEROWNIKA w rozdziale 2.6.5 *Stawki podatku* na stronie 107.

3.2 Sprawdzenie stanu modułu

FUNKCJE > FUNKCJE SERWISOWE > SPRAWDZENIE STANU MODUŁU

Służy do kontroli w jakim trybie znajduje się kasa i moduł fiskalny, jaka wersja programu pracy kasy została zaimplementowana oraz jaka jest aktualna data i czas ustawiony w kasie.

3.3 Raport stanu modułu

FUNKCJE > FUNKCJE SERWISOWE > RAPORT STANU MODUŁU

Funkcja umożliwia wydruk informacji o aktualnym stanie modułu fiskalnego kasy. Przykładowy wydruk raportu został przedstawiony w rozdziale 2 Przykładowe wydruki na stronie 131.

3.4 Testy podzespołów

FUNKCJE > FUNKCJE SERWISOWE > TESTY PODZESPOŁÓW

Zbiór dostępnych funkcji umożliwia użytkownikowi i serwisantowi sprawdzenie poprawności działania odpowiednich podzespołów kasy m.in. drukarki, klawiatury.

Dostępne testy:

- WYŚWIETLACZA KLIENTA
- DRUKARKI
- SZUFLADY
- KLAWIATURY
- CZYTNIKA KODÓW
- DŁUGOTRWAŁY
- PAMIĘCI FISKALNEJ

Po wywołaniu danej funkcji realizowany będzie test wybranego podzespołu kasy.

W przypadku wybrania testu DRUKARKI istnieje również możliwość ustawienia stopnia zaczernienia wydruków (parametr STOPIEŃ ZACZERNIENIA).

3.5 Wydruk tekstów stałych

FUNKCJE > FUNKCJE SERWISOWE > WYDRUK TEKSTÓW STAŁYCH

Funkcja umożliwia wydruk wszelkich tekstów drukowanych przez kasę m.in. tytuły i nazwy pozycji poszczególnych raportów, potwierdzeń.

3.6 Suma kontrolna programu

FUNKCJE > FUNKCJE SERWISOWE > SUMA KONTROLNA PROGRAMU

Funkcja służy do wyświetlenia i wydrukowania sumy kontrolnej programu pracy kasy. Funkcja jest wymagana przepisami.

3.7 Następny przegląd

FUNKCJE > FUNKCJE SERWISOWE > NASTĘPNY PRZEGLĄD

Funkcja ta umożliwi użytkownikowi sprawdzenie, a serwisantowi wprowadzenie, daty następnego przeglądu kasy oraz dodatkowej informacji m.in. numeru telefonu kontaktowego do serwisanta.

Długość informacji: 40 znaków.

Komunikat przypominający o konieczności przeprowadzenia przeglądu będzie pojawiać się na wyświetlaczu po każdym uruchomieniu kasy, na 14 dni przed wprowadzoną datą oraz dodatkowo zostanie wydrukowany przed każdym raportem dobowym m.in. jeżeli ustawiono datę 20.04.2017r (format: DZIEŃ.MIESIĄC.ROK) to kasa zacznie przypominać o przeglądzie od 6.04.2017r.

W przypadku wywołania funkcji przy braku wprowadzenia daty następnego przeglądu przez serwisanta, na wyświetlaczu pojawi się odpowiedni komunikat, a kasa nie będzie sygnalizowała konieczności przeprowadzenia przeglądu.

Przykładowy wydruk komunikatu o przeglądzie został przedstawiony w rozdziale 2 *Przykładowe wydruki* na stronie 131.

Rozdział 4 Specyfikacja techniczna

1 Parametry kasy

1.1 Parametry techniczne

Kolor obudowy	biało-pomarańczowa, popielato-zielona, popielato-jasnopopielata, czarno-pomarańczowa, biało-zielona	
Wymiary, masa	głębokość	190 mm
	szerokość	95 mm
	wysokość obudowy	70 mm
	masa (z papierem i zasilaczem)	0,65 kg
Termiczny mechanizm drukujący	typ (easy load)	LTPZ-245M*
	tryb pracy	znakowy
	format	42 znaki/linię
	szybkość wydruku	21 linii/sekundę (73 mm/sek)
Wyświetlacz klienta	LCD 2x16 znaków, białe podświetlenie	tekst
Wyświetlacz kasjera	kolorowy TFT dotykowy 4,3" (272x460 pikseli)	tekst i grafika
Kopia elektroniczna	karta microSD (na wyposażeniu kasy)	4 GB
Złącza interfejsów	złącze komputera (wirtualny port szeregowy)	mini USB-B
	złącze do podłączenia pendrive	USB-A (host)
Bezpieczeństwo	kasa wykonana jest w III klasie zabezpieczenia przeciwporażeniowego wg PN-EN 60950-1:2007. Zasilacz do kasy wykonany jest w II klasie zabezpieczenia przeciwporażeniowego wg PN-EN 60950-1:2007.	

1.2 Parametry funkcjonalne

Pojemność bazy towarowej:	3.000 PLU
Ilość grup towarowych:	99
Ilość kasjerów:	10, w tym 3 kasjerów sumacyjnych (z możliwością sumowania pozostałych)
Ilość rodzajów kasjerów:	8
Ilość opakowań:	3000 (atrybut towaru)
Ilość wiązań:	3000 (atrybut towaru)
Ilość znaków nazwy towaru:	40
Ilość płatności:	7 + gotówka
Długość nazwy płatności:	20
Ilość walut:	8
Ilość jednostek miar:	16

* znak handlowy Seiko Instruments Inc.

Rabaty, narzuty:	procentowe i kwotowe, na pozycję i paragon
Ilość klawiszy szybkiej sprzedaży	15
Ilość cenników usługi czasowej	10
Ilość okresów w cenniku usługi czasowej	20
Ilość znaków nazwy cennika i okresu	20
Ilość rejestrowanych kwitów	1000
Nagłówek	graficzny + 5 linii x 42 znaki + linia NIP
Stopka	6 linii x 42 znaki

2 Dodatkowe wyposażenie i akcesoria*

Do jednoznacznej identyfikacji akcesorium służy tzw. numer rysunku, którego początkowe znaki tzw. kod są wystarczające do identyfikacji jego typu. Pozostała część numeru służy do dokładnego oznaczenia odmiany lub koloru i nie jest podawana w instrukcji.

Dodatkowe opcje dla kasy w wersji z gniazdem rozszerzeń	moduł Wi-Fi/Bluetooth	kod: A84
	modem GSM/GPRS	kod: A87
Akumulator	Li-ion 7,4V/2,0 Ah, odłączany od korpusu (na wyposażeniu kasy)	kod: A73
Dodatkowe akcesoria	Aktywna szuflada kasowa (podłączana przez złącze zasilania)	kod: SZK0, SZK1
	Adapter szuflady (możliwość podłączenia tradycyjnej szuflady)	kod: A83
	Przewód zasilania samochodowego 12V	kod: PZ4
	Kabel USB A – mini USB B, 1m	kod: A75
	Torba na kasę ELZAB K10	kod: 2002598

3 Parametry papieru

Papier do drukarki termicznej

zalecany papier	marki ELZAB
szerokość	57 ⁺¹ / -0 mm
postać	rolka długości 18 m
średnica zewnętrzna	maksymalnie 38 mm



UWAGA: Stosowanie papieru niskiej jakości lub zawilgoconego może powodować blokowanie się drukarki. Nie należy stosować papieru, w którym koniec rolki przyklejony jest do szpulki. Niektóre nadruki na tylnej stronie papieru, mogą zakłócić wykrycie obecności papieru w drukarce. Stosowanie papieru termicznego dostarczonego nie przez autoryzowanych dealerów ELZAB i nie firmowanego przez ELZAB powoduje utratę gwarancji na mechanizm termiczny.

* pełny asortyment dostępny na stronach producenta drukarki www.elzab.com.pl

4 Warunki pracy, przechowywania i transportu

Kasa może pracować w pomieszczeniach oraz w terenie (praca z akumulatorem).



UWAGA: Nie należy instalować kasy w miejscach nadmiernie nasłonecznionych oraz w miejscach, gdzie występuje kondensacja pary wodnej lub znaczna agresywność korozyjna środowiska. Należy unikać miejsc narażonych na znaczne wahania temperatury, duże zapylenie, wibracje i uderzenia. Kasę należy chronić przed bezpośrednim opadem deszczu i śniegu.

Warunki klimatyczne pracy

Temperatura	-5°C ÷ 35°C
Wilgotność (bez kondensacji)	40% - 80%

Warunki klimatyczne przechowania

Temperatura	5°C ÷ 35°C
Wilgotność względna	<85%



UWAGA: W przypadku dłuższego przechowywania kasy lub traktowania jej, jako tzw. „kasy rezerwowej” w celu zapewnienia poprawnego działania akumulatorów należy postępować zgodnie z instrukcjami w rozdziale 5.2 *Akumulator* na stronie 115.

Transport

Może odbywać się dowolnymi środkami przewozowymi (samochody, wagony kolejowe) w warunkach eliminujących bezpośrednio oddziaływanie czynników atmosferycznych. Warunki transportu morskiego i powietrznego wymagają specjalnych uzgodnień.

5 Zasilanie

5.1 Zasilacz sieciowy

Kasa posiada przycisk służący do włączenia i wyłączenia urządzenia. Po krótkim naciśnięciu przycisku kasa włącza się, a dłuższe przyciśnięcie przycisku (powyżej 1 sekundy) wyłącza kasę.

Kasa może być zasilana z:

ZASILACZA SIECIOWEGO 12V/1A	jeżeli kasa jest używana, jako kasa stacjonarna (zasilacz dostarczany wraz z kasą)
PRZEWODU ZASILANIA SAMOCHODOWEGO 12V	jeżeli kasa jest używana w samochodzie (przewód wymaga oddzielnego zakupu)

Wymagania dla sieciowego zasilania elektrycznego

Napięcie znamionowe	220V – 230V
Częstotliwość	47 – 63 Hz

Parametry zasilacza sieciowego

Napięcie wyjściowe	12V/1A
Napięcie wejściowe	230V
Pobór mocy	max 12W



UWAGA: Do zasilania kasy należy stosować wyłącznie zasilacz dostarczony przez producenta.

5.2 Akumulator

Kasa posiada pojemny akumulator wewnętrzny podtrzymujący zasilanie kasy w przypadku braku zewnętrznego zasilania. W przypadku zaniku zewnętrznego zasilania kasa samoczynnie przechodzi na zasilanie z akumulatora. Akumulator wewnętrzny jest ładowany, gdy kasa jest podłączona do zewnętrznego zasilania, niezależnie czy jest włączona (pracuje) czy wyłączona.

Z akumulatorem połączony jest układ jego ładowania, stąd możliwe jest ładowanie akumulatora zarówno umieszczonego w kasie, jak i odłączonego od kasy. Stan ładowania jest sygnalizowany za pomocą diody LED.

Jeżeli akumulator wewnętrzny kasy jest bliski rozładowania i odpowiednia opcja w ustawieniach jest włączona (patrz rozdział 2.6.4.5 *Ustawienia dźwięku* na stronie 105), co 20 sekund włączany będzie sygnał akustyczny. **Należy wówczas niezwłocznie kasę podłączyć do sieci energetycznej w celu naładowania akumulatora wewnętrznego.**



UWAGA: Akumulator nie powinien pozostawać nienaładowany – może to spowodować szybką utratę pojemności akumulatora.

Parametry akumulatora

Napięcie znamionowe/pojemność	Li-ion 7,4V/2,0Ah
Szacunkowy czas pracy bez doładowania*	ok. 5 godz. ciągłej pracy (wydruk paragonu z 3 pozycjami/min.)
Szacunkowy czas ładowania akumulatora po rozładowaniu	ok. 4 godz.

Czas pracy pomiędzy ładowaniami akumulatora zależy od konfiguracji i intensywności użytkowania kasy. W celu wydłużenia czasu pracy pomiędzy ładowaniami akumulatora należy zoptymalizować ustawienie parametrów kasy m.in. skrócić czas, po którym nastąpi autowylączenie kasy m.in. do 15s. i/lub zmniejszyć poziom podświetlenia wyświetlacza w pracy na baterii m.in. do 50% (patrz [Tryb oszczędzania energii](#) poniżej). Maksymalna liczba wystawionych paragonów bez doładowania akumulatora to ok.4.200 paragonów z 3 pozycjami, wydrukowanych w ciągłym wydruku technicznym (szybkość nieosiągalna w codziennej pracy kasjera).

Należy pamiętać, że podłączenie dodatkowych urządzeń i modułów komunikacyjnych oraz praca w niskich temperaturach skróci czas pracy pomiędzy ładowaniami akumulatora.



UWAGA: Naturalnym zjawiskiem jest utrata pojemności akumulatora w czasie.

Kasa posiada również dodatkowy akumulator wewnętrzny, który także wymaga cyklicznego doładowywania. **W celu zapewnienia poprawnego działania tego akumulatora należy zapewnić ciągłość pracy kasy, przez co najmniej 4 godziny raz na 6 miesięcy poprzez:**

- standardową pracę kasy lub
- **podłączenie do sieci zasilającej i włączenie kasy (nie musi być użytkowana).**

* Szacunki dla nowego akumulatora (domyślne ustawienia kasy, temperatura pokojowa, brak podłączonych dodatkowych urządzeń i modułów komunikacyjnych).



UWAGA: Zaniedbanie okresowych czynności wymaganych do poprawnego działania akumulatorów (doładowywanie) może doprowadzić do uszkodzenia akumulatorów z winy użytkownika, co wiąże się z dodatkowymi kosztami.

Tryb oszczędzania energii

Kasa posiada mechanizm oszczędzania energii zgromadzonej w akumulatorze wewnętrznym. Tryb oszczędzania energii jest włączany automatycznie przy braku zasilania z sieci energetycznej, kasa sygnalizuje to krótkim sygnałem dźwiękowym.

W trybie oszczędzania energii wyświetlacz kasjera oraz klienta może być podświetlany z niższym poziomem jasności niż przy zasilaniu sieciowym. Ponadto następuje wygaszenie wyświetlacza klienta oraz wyłączenie podświetlenia wyświetlacza kasjera po upływie czasu określonego w ustawieniach kasy (patrz rozdział 2.6.4.3 *Wyświetlacz kasjera* oraz 2.6.4.4 *Wyświetlacz klienta* na stronie 105), domyślnie po upływie 5 sekund od ostatniej operacji wykonanej na kasie.

Jeżeli na wyświetlaczu klienta wyświetla się kwota do zapłaty po paragonie, to wyświetlacz również zostanie wygaszony. Jeżeli kasa pozostaje w stanie bezczynności to może nastąpić jej automatyczne wyłączenie po upływie czasu określonego w ustawieniach kasy (patrz rozdział 2.6.4.8 *Autowylączenie kasy* na stronie 106), domyślnie po upływie 30 minut.

6 Podłączenie kasy do komputera

Kasa może zostać podłączona do komputera z portem USB przy pomocy złącza mini USB-B.

1. Przed podłączeniem kasy do komputera należy zainstalować na komputerze sterownik (*usbK10*) w celu konfiguracji tzw. wirtualnego portu szeregowego, z którego można korzystać tak samo jak z wbudowanego portu szeregowego.
2. Następnie należy połączyć przewodem USB A – mini USB B złącze USB w komputerze i mini USB w kasie. Zaleca się stosowanie przewodu o długości nie przekraczającej 2m, bez dodatkowych przedłużaczy.

W celu sprawdzenia połączenia należy wykorzystać program serwisowy *Eureka* (w programie należy ustawić numer portu COM, do którego podłączona jest kasa).

Przewód USB A – mini USB B nie jest dołączany do wyposażenia kasy i wymaga dodatkowego zakupu.

Programy są dostępne na załączonej do kasy płycie CD-ROM i stronie internetowej producenta kasy.

www.elzab.com.pl/programy



7 Podłączenie szuflady kasowej



UWAGA: Przed przystąpieniem do podłączenia szuflady do kasy należy wyłączyć zasilanie.

Szuflada kasowa wymaga oddzielnego zakupu. Kasa posiada możliwość podłączenia aktywnej szuflady kasowej, podłączanej przez złącze zasilania lub szuflady tradycyjnej.

Szuflada otwierana jest elektrycznie w chwili, gdy operacje na kasie wymagają kontaktu z gotówką tj. zakończenie paragonu, koniec zmiany kasjera i in.

Istnieje również możliwość dodatkowego otwarcia szuflady poprzez naciśnięcie klawisza OTWARCIE SZUFLADY w menu Szybkiej funkcji m.in. gdy chcemy rozmienić banknot. Funkcja ta może zostać zablokowana za pomocą włączenia opcji BLOKADA OTWARCIA SZUFLADY w ustawieniach (patrz rozdział 2.6.10 *Blokada otwarcia szuflady* na stronie 108). W razie konieczności otwarcia szuflady pozbawionej zasilania (m.in. przy braku napięcia) należy nacisnąć dźwignię widoczną w otworze od spodu szuflady.

Aby sprawdzić poprawność działania szuflady po jej uprzednim podłączeniu, należy uruchomić test szuflady znajdujący się w funkcjach serwisowych:

FUNKCJE > FUNKCJE SERWISOWE > TESTY PODZESPOŁÓW > SZUFLADY

Poniżej został przedstawiony sposób podłączenia do kasy aktywnej szuflady kasowej.

Sposób podłączenia szuflady kasowej

Widok od spodu szuflady

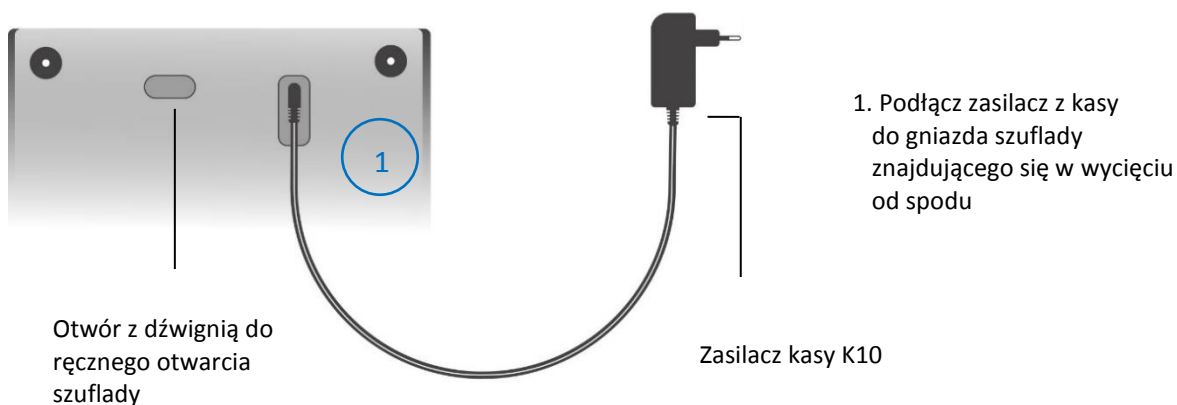

Widok od góry szuflady

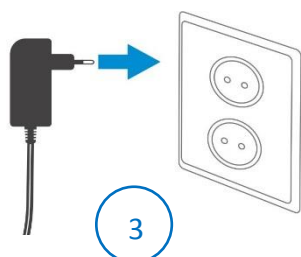
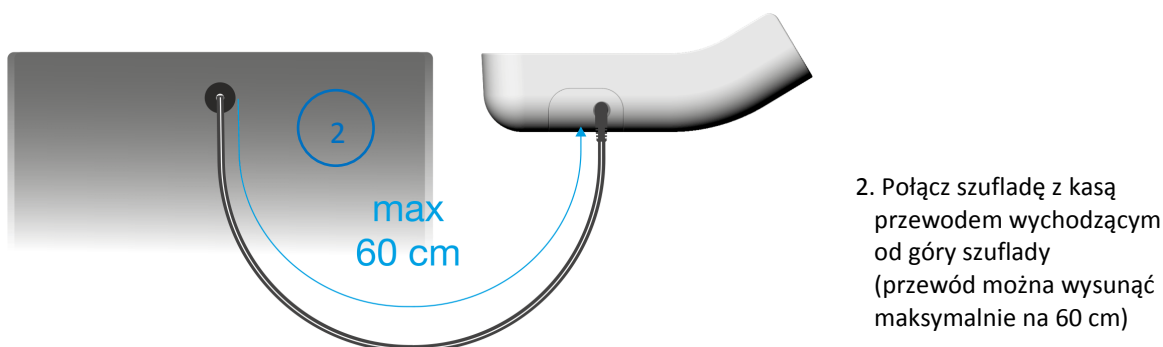

Kasa posiada również możliwość podłączenia tradycyjnej szuflady kasowej. W tym celu należy wykorzystać ADAPTER SZUFLADY, który po podłączeniu do gniazda zasilania kasy umożliwia podłączenie szuflady ze złączem RJ12. Adapter szuflady wymaga dodatkowego zakupu.

8 Podłączenie czytnika kodów kreskowych

Kasa współpracuje z czytnikami kodów kreskowych poprzez złącze USB oraz bezprzewodowymi czytnikami kodów kreskowych (pod warunkiem posiadania kasy wyposażonej w moduł WiFi/Bluetooth). Doboru oraz konfiguracji czytnika powinien dokonać uprawniony serwisant.



UWAGA: Przed przystąpieniem do podłączenia czytnika do kasy należy wyłączyć zasilanie.

8.1 Czytnik USB

W celu poprawnej pracy kasy z czytnikiem kodów kreskowych, należy skonfigurować czytnik wg zaleceń producenta. Czytnik USB musi dodatkowo pracować w trybie klawiaturowym (tzw. klasa HID). Większość czytników nie wymaga ustawienia prefiksu, stąd w takim przypadku po podłączeniu przewodu pomiędzy czytnikiem, a złączem USB w kasie, możliwa jest natychmiastowa współpraca urządzeń (domyślne ustawienie kasy nie wymaga prefiksu, a sufiks w czytniku powinien zostać ustawiony na znak CR LF). W przypadku konfiguracji prefiksu należy zapewnić identyczne ustawienie prefiksu zarówno w kasie (patrz rozdział 2.6.3.2 Prefiks na stronie 98), jak i czytniku kodów kreskowych (zgodnie z instrukcją producenta).

Przewód połączeniowy nie jest dołączany do wyposażenia kasy.

Jeżeli identyfikacja towarów będzie odbywać się za pomocą czytnika kodów kreskowych, należy w kasie dodatkowo ustawić parametry kodów m.in. długość i typ (patrz rozdział 2.6.3 *Ustawienia kodów kreskowych* na stronie 96).

8.2 Czytnik bezprzewodowy

Konfiguracja podłączenia do kasy bezprzewodowego czytnika kodów kreskowych składa się z dwóch etapów: w pierwszej kolejności należy skonfigurować połączenie między kasą a czytnikiem (parowanie), a następnie skonfigurować sam czytnik wg zaleceń producenta. Sposób konfiguracji połączenia między kasą a czytnikiem kodów kreskowych poniżej:

1. Ustawić tryb SPP (master) na czytniku za pomocą kodu umieszczonego w instrukcji producenta.
2. Odczytać adres kasy (ADRES WŁASNY) w ustawieniach Bluetooth (patrz rozdział 2.6.4.2.2 *Ustawienia Bluetooth* na str. 102), a następnie wprowadzić adres kasy do czytnika za pomocą kodów umieszczonych w instrukcji obsługi czytnika.
3. Wprowadzić kod dostępu PIN (domyślnie: 12345678) w ustawieniach Bluetooth (patrz rozdział 2.6.4.2.2 *Ustawienia Bluetooth* na str. 102), wymagany do ustanowienia połączenia. Po wprowadzeniu kodu PIN następuje automatyczne parowanie czytnika z kasą. Czytnik powinien znajdować się w pobliżu kasy.

Istnieje również możliwość dodatkowego zabezpieczenia połączenia. W tym celu należy adres czytnika kodów kreskowych (ADRES ZDALNY) wprowadzić w ustawieniach kasy (patrz rozdział 2.6.4.2.2 *Ustawienia Bluetooth* na stronie 102).

W przypadku konfiguracji prefiksu należy zapewnić identyczne ustawienie prefiksu zarówno w kasie (patrz rozdział 2.6.3.2 *Prefiks* na stronie 98), jak i czytniku kodów kreskowych (zgodnie z instrukcją producenta). Domyślne ustawienie kasy nie wymaga prefiksu, a sufiks w czytniku powinien zostać ustawiony na znak CR LF.

Jeżeli identyfikacja towarów będzie odbywać się za pomocą czytnika kodów kreskowych, należy w kasie dodatkowo ustawić parametry kodów m.in. długość i typ (patrz rozdział 2.6.3 *Ustawienia kodów kreskowych* na stronie 96).

9 Plombowanie kasy

Obudowa kasy zaplombowana jest plombą. Plomba ta jest plombą serwisową i ma wytłoczony identyfikator producenta lub serwisanta. Każdy fakt rozplombowania i plombowania kasy powinien być każdorazowo odnotowany w Książce Kasy Rejestrującej urzędnika. Prawo ingerencji do wnętrza kasy ma wyłącznie autoryzowany serwisant, posiadający ważny identyfikator serwisowy wydany przez producenta kasy, jest wpisany w Książce Kasy Rejestrującej lub posiada stosowne upoważnienie. Po każdej ingerencji serwisowej wymagającej zdjęcia plomby, użytkownik powinien we własnym interesie sprawdzić, czy kasa została ponownie prawidłowo zaplombowana.



UWAGA: Naruszenie lub brak plomby serwisowej grozi nie tylko utratą przez użytkownika prawa do napraw gwarancyjnych, ale również konsekwencjami karno-skarbowymi, w przypadku kontroli przeprowadzonej przez służby podatkowe.

10 Konserwacja, przeglądy okresowe i gwarancja



UWAGA: Wszelkie zabiegi konserwacyjne należy przeprowadzać przy kasie wyłączonej.

Kasa w trakcie eksploatacji wymaga okresowego czyszczenia, przeglądu i konserwacji.

Wszystkie zewnętrzne elementy obudowy kasy wykonane są z tworzywa sztucznego i wymagają okresowego czyszczenia, które najlepiej wykonać specjalnym środkiem antystatycznym do mycia sprzętu komputerowego (sposób użycia wg zaleceń producenta środka). Można także użyć miękkiej szmatki, zwilżonej lekko wodą z dodatkiem delikatnych płynnych środków czyszczących.

Do czynności konserwacyjnych, będących obowiązkiem użytkownika, należy przegląd i czyszczenie mechanizmu drukującego z drobnych pozostałości papieru. Czynności należy wykonać po każdym zużytych 60 rolkach papieru. Usunięcie zanieczyszczeń i pyłu papierowego najłatwiej wykonać przy pomocy pędzelka i sprężonego powietrza (można użyć gumowej gruszki lub sprężonego powietrza).

Zabiegi konserwacyjne należy powierzyć osobie posiadającej odpowiednie kwalifikacje, umiejętności techniczne lub zlecić serwisowi technicznemu.

Do czynności konserwacyjnych okresowych, będących obowiązkiem serwisu autoryzowanego należy, podczas każdej wizyty u klienta dokładne przemyć głowicy termicznej i rolki gumowej w mechanizmie drukującym oraz oczyszczenie całego toru prowadzenia papieru. Do mycia należy stosować czysty spirytus etylowy lub spirytus techniczny (izopropanol).

Częstotliwość zabiegów konserwacyjnych należy zwiększyć w przypadku zainstalowania kasy w środowisku o zwiększonym zanieczyszczeniu lub zapyleniu.



UWAGA: Zaniedbanie bieżących i okresowych czynności konserwacyjnych może doprowadzić do uszkodzenia kasy z winy użytkownika i może spowodować utratę praw gwarancyjnych.

Prawidłowość wyczyszczenia mechanizmu drukarki można ocenić po jakości wydruku (czytelności) jak również po płynnym wysuwaniu się papieru podczas wydruku (bez zacięć i poślizgu). Odległości między wydrukowanymi wierszami na papierze powinny być jednakowe i równoległe. Próbę można przeprowadzić po uruchomieniu testu kasy w funkcjach serwisowych.

Komunikat o zbliżającym się terminie następnego przeglądu kasy może zostać wyświetlony na ekranie po jej uruchomieniu oraz drukowany przed wydrukiem raportu dobowego. Dodatkowo użytkownik może zawsze sprawdzić termin następnego przeglądu za pomocą odpowiedniej funkcji serwisowej (patrz rozdział 3.7 *Następny przegląd* na stronie 111).

W przypadku braku wprowadzenia informacji przez serwisanta po wywołaniu funkcji zostanie wyświetlony odpowiedni komunikat.

Gwarancja

Szczegółowe warunki gwarancji umieszczone są w Książce Kasy Rejestrującej dołączanej do urządzenia.

Producent nie ponosi odpowiedzialności za jakąkolwiek utratę danych lub zysków, ani za żadne inne szkody powstałe w wyniku użytkowania niniejszego urządzenia.

11 Wskazówki dotyczące bezpieczeństwa

Przed rozpoczęciem użytkowania urządzenia prosimy o dokładne przeczytanie niniejszej instrukcji.

Użytkowanie kasy fiskalnej w warunkach środowiskowych innych niż zalecane przez producenta może spowodować uszkodzenie urządzenia lub obniżyć poziom bezpieczeństwa jego użytkowania.

Urządzenie wykonane jest w III klasie zabezpieczenia przeciwporażeniowego i jest wyposażone w zasilacz sieciowy wykonany w II klasie zabezpieczenia przeciwporażeniowego wg PN-EN 60950-1. Zasilacz urządzenia nie wymaga gniazda elektrycznego wyposażonego w bolec ochronny (PE), pod warunkiem, że inne urządzenia dołączone do kasy również takiego gniazda nie wymagają.

Aby odłączyć zasilanie sieciowe urządzenia należy wyjąć wtyczkę zasilacza sieciowego z gniazda. Gniazdo sieciowe powinno być łatwo dostępne dla użytkownika kasy fiskalnej. Stosowanie innego typu zasilacza sieciowego niż dostarczonego przez producenta może spowodować uszkodzenie lub nieprawidłowe działanie kasy fiskalnej.

W przypadku zasilania sieciowego, niezależnie od trybu pracy kasy fiskalnej, wewnętrzny akumulator urządzenia jest stale doładowywany. Ze względu na niebezpieczeństwo eksplozji lub pożaru wymagane jest stosowanie akumulatorów dostarczanych wyłącznie przez producenta kasy fiskalnej. Zużyte akumulatory należy poddać utylizacji zgodnie z obowiązującymi przepisami.

Podczas pracy urządzenia nie należy wyłączać zasilania sieciowego oraz odłączać modułu akumulatora. Może to spowodować uszkodzenie urządzenia wymagające płatnej usługi serwisowej.

W przypadku wystąpienia podejrzenia uszkodzenia urządzenia (znaczne nagrzewanie obudowy urządzenia lub modułu akumulatora, widoczny dym lub swąd spalinowy) należy wyłączyć zasilanie sieciowe kasy oraz odłączyć wymienny moduł akumulatora od kasy fiskalnej. Naprawę kasy fiskalnej należy zlecić autoryzowanemu serwisowi producenta.

Producent kasy nie ponosi odpowiedzialności za jakąkolwiek utratę danych lub zysków, ani za żadne inne szkody powstałe w wyniku użytkowania niniejszego urządzenia.

Należy przestrzegać zasad prawidłowego użytkowania zarówno kasy fiskalnej jak i poszczególnych akcesoriów (zasilacz, moduł akumulatora). Nie należy podłączać do kasy fiskalnej dodatkowych urządzeń bez wcześniejszego zapoznania się z instrukcją ich obsługi. Za wady i usterki kasy fiskalnej powstałe w wyniku nieprawidłowego jej użytkowania oraz w wyniku podłączania urządzeń nieprzeznaczonych do współpracy z kasą fiskalną odpowiada użytkownik. Podłączenie wszelkich urządzeń dodatkowych należy wykonywać tylko przy wyłączonym zasilaniu kasy.

Gwarancją nie są objęte elementy ulegające naturalnemu zużyciu w wyniku eksploatacji. Gwarancja nie obejmuje również usterek powstałych w wyniku działania czynników atmosferycznych (np. zawilgocenie czy usterki wynikłe z działania wysokich lub niskich temperatur).

W zależności od wersji wykonania kasa fiskalna może być wyposażona w moduł radiowy umożliwiający transmisję danych zgodnie ze standardem GPRS, Wi-Fi lub Bluetooth. Wszelkie operacje związane instalacją modułu rozszerzeń w kasie oraz karty SIM w gnieździe modułu rozszerzeń GSM/GPRS należy wykonywać tylko przy wyłączonym zasilaniu kasy.

Fale radiowe promieniowane przez urządzenie mogą zakłócić pracę elektronicznych przyrządów medycznych, w szczególności rozruszników serca, itp. W przypadku używania jakichkolwiek elektronicznych przyrządów medycznych, skontaktuj się z ich producentem w celu poznania ograniczeń dotyczących korzystania z urządzenia.

12 Alfabetyczny spis komunikatów i sposoby postępowania

Komunikat na wyświetlaczu kasjera	Przyczyna / sposób postępowania
AKTYWNA ZWORA SERWISOWA	Kasa jest w trybie serwisowym, w którym sprzedaż jest niemożliwa. Wyłączyć i włączyć kasę. Jeżeli komunikat pojawi się ponownie – wezwij serwis.
AWARIA DRUKARKI	Odłączony lub uszkodzony mechanizm drukujący. Wyłączyć i włączyć kasę. Jeżeli komunikat pojawi się ponownie – wezwij serwis.
BŁĄD INICJOWANIA KARTY	Wystąpił błąd podczas inicjowania karty pamięci. Karta nie została zainicjowana.
BŁĄD PODCZAS BACKUPU KARTY	Wystąpił błąd podczas operacji kopii karty pamięci. Zawartość karty nie została skopiowana.
BŁĄD TESTU ZAPISU PAMIĘCI FISKALNEJ	Błąd testowego zapisu/odczytu pamięci fiskalnej.
BŁĄD W ILOŚCI	Niezgodna liczba miejsc po przecinku w podanej ilości towaru i w jego definicji.
BŁĄD W NUMERZE NIP	Błędnie wprowadzono numer NIP (występuje przy wpisie NIP i fiskalizacji kasy). Przed wprowadzeniem numeru należy wpisać słowo NIP.
BŁĄD ZAMYKANIA NOŚNIKA	Błąd podczas zamykania karty pamięci. Karta nie została zamknięta.
BŁĘDNE HASŁO	Podczas próby wykonania raportu rozliczeniowego wprowadzono błędne hasło dostępu do tej funkcji.
BŁĘDNE NUMERY RAPORTÓW	Błędnie wprowadzono numery raportów okresowych (numer poza możliwym zakresem).
BŁĘDNY ZAKRES	Błędnie wprowadzono datę początkową i końcową raportu okresowego (data końcowa wcześniejsza od początkowej).
BŁĘDNY ZAKRES NUMERÓW	Błędnie wprowadzono numery raportów okresowych (numer końcowy wcześniejszy od początkowego).
BRAK DANYCH KASJERA	Brak zdefiniowanego kasjera/kierowcy o podanym hasle lub numerze.
BRAK DANYCH DO WYDRUKU	Brak wydruku, żadne dane nie spełniają podanych kryteriów.
BRAK DANYCH UŻYTKOWNIKA	Nie zostały wprowadzone dane użytkownika do nagłówka wydruków.
BRAK KARTY	Brak karty pamięci w kasie. W celu dalszej pracy na kasie należy włożyć kartę do gniazda w kasie.
BRAK KOMUNIKACJI Z MODUŁEM INTERFEJSOWYM	Wezwij serwis.
BRAK KWITU	Brak kwitu usługi czasowej o podanym parametrze (numer, dane klienta, data i czas).
BRAK MODUŁÓW	Brak modułów komunikacyjnych podłączonych do kasy.
BRAK MOŻLIWOŚCI EDYCJI	Nie ma możliwości edycji wybranej pozycji. Dane pole/definicja nie podlega zmianom.
BRAK NOŚNIKA	Została wywołana funkcja związana z zapisem/odczytem danych na zewnętrzny nośnik USB (kopia karty pamięci, zapis grafik do kasy), przy braku podłączonego nośnika. Podłącz odpowiedni nośnik do złącza USB kasy i powtórz operację.

Komunikat na wyświetlaczu kasjera	Przyczyna / sposób postępowania
BRAK OSTATNIEGO PARAGONU	Brak danych do wydruku lub podglądu z kopii elektronicznej, w związku z brakiem paragonu w pamięci podręcznej.
BRAK PAMIĘCI FISKALNEJ	Brak pamięci fiskalnej lub pamięć źle podłączona. Wezwij serwis.
BRAK PAMIĘCI PENDRIVE	Została wywołana funkcja związana z zapisem/odczytem danych na zewnętrzny nośnik USB (kopia karty pamięci, zapis grafik do kasy), przy braku podłączonego nośnika. Podłącz odpowiedni nośnik do złącza USB kasy i powtórz operację.
BRAK PAMIĘCI PODRĘCZNEJ	Wezwij serwis.
BRAK PAPIERU, UZUPEŁNIJ PAPIER	Należy założyć nową rolkę papieru w drukarce.
BRAK PLIKÓW Z GRAFIKAMI BRAK PLIKÓW Z TOWARAMI	Brak plików lub odpowiedniej struktury katalogów na podłączonym zewnętrznym nośniku USB.
BRAK RAPORTÓW W ZESTAWIE	Brak raportów do wydruku – żaden z raportów nie został przypisany do zestawu raportów danego rodzaju kasjera.
BRAK RODZAJU KASJERA	Należy uzupełnić definicję kasjera i przypisać kasjerowi rodzaj
BRAK STAWEK PODATKU	Należy zdefiniować obowiązujące stawki podatkowe w kasie.
BRAK STAWKI PODATKU	Stawka podatkowa użytego towaru nie została zdefiniowana lub jest stawką rezerwową. Należy przypisać zdefiniowane stawki podatkowe w definicji każdego z towarów.
BRAK TOWARÓW W BAZIE	Brak zdefiniowanych towarów w bazie kasy. Baza towarowa pusta.
BRAK TOWARU O KODZIE: XXX	Brak zdefiniowanego towaru w bazie o podanym kodzie kreskowym.
BRAK TOWARU O PODANEJ NAZWIE	Brak zdefiniowanego towaru w bazie o podanej nazwie.
BRAK TOWARU W BAZIE	Brak zdefiniowanego towaru w bazie pod podanym numerem PLU.
BRAK TOWARU Z POCZĄTKIEM NAZWY	Brak zdefiniowanego towaru w bazie o podanym początku nazwy.
BRAK UPRAWNIEŃ	Kasjerowi nie zostały przyznane uprawnienia do uruchomienia danej funkcji.
BRAK ZDEFINIOWANYCH CENNIKÓW	Wywołana funkcja wymaga zdefiniowania cenników wykorzystywanych przy automatycznym naliczaniu opłat za usługę czasową.
BRAK ZDEFINIOWANYCH ELEMENTÓW	Wywołanie funkcji kasowania zdefiniowanego elementu (np. waluty) w przypadku jego braku.
BRAK ZDEFINIOWANYCH KLAWISZY	Próba uruchomienia trybu pracy kasy SZYBKA SPRZEDAŻ przy braku zdefiniowanych klawiszy szybkiej sprzedaży. Zdefiniuj klawisze.
BRAK ZDEFINIOWANYCH OKRESÓW	Cennik, który ma zostać uwzględniony przy automatycznym naliczaniu opłat za usługę czasową, nie posiada zdefiniowanych okresów.
BRAK ZDEFINIOWANYCH WIĄZAŃ	Wywołanie funkcji kasowania wiązania towarów w przypadku braku tych wiązań.
BRAK ZMIANY WALUTY DO WYKONANIA	Próba wykonania zmiany waluty ewidencyjnej przy braku zdefiniowania jej definicji. Zdefiniuj walutę ewidencyjną.
DANE NA KARCIE USZKODZONE	Należy w kasie umieścić nową kartę, którą następnie należy zainicjować. Jeżeli komunikat pojawi się ponownie - wezwij serwis.
DATA WCZEŚNIEJSZA NIŻ W PAMIĘCI FISKALNEJ	Podana data nie może być wcześniejsza niż data ostatniego zapisu do pamięci fiskalnej.
DOKUMENT DO WYDRUKOWANIA	Nacisnąć ZATWIERDŹ by dokończyć operację wydruku.

Komunikat na wyświetlaczu kasjera	Przyczyna / sposób postępowania
DYSK PRAWIE PEŁNY lub DYSK PEŁNY	Kończy się wolne miejsce lub brak wolnego miejsca na zewnętrznym nośniku podłączonym do kasy.
HASŁO JUŻ ISTNIEJE	Hasło jednoznacznie identyfikuje kasjera. Podczas definiowania hasła kasjera wprowadzono hasło używane już przez innego kasjera.
KARTA OBCA	Karta włożona do gniazda w kasie jest kartą z innego urządzenia. W celu prowadzenia sprzedaży na kasie i możliwości zapisu na karcie, należy w kasie umieścić otwartą kartę właściwą dla tej kasy lub nową kartę (należy ją zainicjować w kasie).
KARTA TYLKO DO ODCZYTU	Karta włożona do gniazda w kasie jest kartą tylko do odczytu. W celu prowadzenia sprzedaży na kasie i możliwości zapisu na karcie, należy w kasie umieścić otwartą kartę właściwą dla tej kasy lub nową kartę (należy ją zainicjować w kasie).
KARTA ZAINICJOWANA	Próba inicjowania karty, która już wcześniej została zainicjowana.
KARTA ZAPEŁNIA SIĘ	Kończy się wolne miejsce na karcie pamięci w kasie. Po zapełnieniu karty sprzedaż na kasie nie będzie możliwa.
KASA W TRYBIE FISKALNYM	Wywołana funkcja nie jest możliwa w trybie fiskalnym kasy.
KASA W TRYBIE SZKOLENIOWYM	Wywołana funkcja nie jest możliwa w trybie szkoleniowym (niefiskalnym).
KASJER MA OTWARTĄ ZMIANĘ	Nie można skasować kasjera, który ma otwartą zmianę.
KASJER MA ZAMKNIĘTĄ ZMIANĘ	Nie można wykonać raportu końca zmiany kasjera, który ma zamkniętą zmianę.
KASJER WYLOGOWANY	Żaden z kasjerów nie jest zalogowany. W celu prowadzenia sprzedaży na kasie należy zalogować kasjera.
KLAWIATURA ZABLOKOWANA	Dotykowy ekran kasjera zabezpieczony przed przypadkowym dotknięciem. W celu odblokowania ekranu należy krótko nacisnąć przycisk włącz/wyłącz z przodu kasy.
KOD KRESKOWY JUŻ ISTNIEJE	Próba przypisania do towaru kodu kreskowego istniejącego już w bazie.
KOREKTA CZASU WYKRACZA POZA DOBĘ	Korekta czasu wykracza poza bieżącą dobę.
MIEJSCE TYLKO NA RAPORT DOBOWY	W pamięci podręcznej brak jest wolnego miejsca na zapis kolejnych wydruków. Należy sprawdzić czy karta pamięci jest włożona do kasy i czy jest to karta z tej kasy. Po włożeniu karty i jej zweryfikowaniu kasa zapisze na niej dane. Po zapisie można kontynuować pracę na kasie. Jeżeli kasa pomimo tego nie zapisuje danych na karcie należy sprawdzić stan kopii elektronicznej wyświetlanej na pasku statusu i skontaktować się z serwisem.
NALEŻY JUŻ WYKONAĆ RAPORT DOBOWY WYKONAĆ RAPORT TERAZ?	Kasa sygnalizuje że poprzedni dzień sprzedaży nie został zakończony raportem fiskalnym dobowym. <u>Komunikat ma jedynie charakter przypomnienia i nie blokuje sprzedaży na kasie.</u> Po 48 godzinach od wystawienia pierwszego paragonu, po którym nie został wykonany raport fiskalny dobowy, <u>w celu prowadzenia dalszej sprzedaży na kasie należy wykonać zaległy raport.</u>

Komunikat na wyświetlaczu kasjera	Przyczyna / sposób postępowania
NASTĘPNY PRZEGLĄD PRZED: RRrMM.DD	Kasa ma włączoną funkcję przypominania przed raportem fiskalnym dobowym o terminie następnego przeglądu. W celu wykonania raportu dobowego należy nacisnąć klawisz ZATWIERDŹ.
NIEAKTYWNA ZWORA SERWISOWA	Wywołana funkcja wymaga uaktywnienia zwory serwisowej przez serwisanta.
NIEPOPRAWNA NAZWA	Nazwa zawiera niedozwolone znaki lub jest za długa/za krótka.
NIEZAKOŃCZONY MIESIĄC	Raport okresowy miesięczny może być wykonany tylko dla zakończonych miesięcy (z punktu widzenia daty).
NIEZEROWE LICZNIKI ILOŚCI I WARTOŚCI	Liczniki ilości i wartości sprzedaży dla danego towaru są niezerowe. Wywołana funkcja wymaga wyzerowania liczników.
NIEZGODNA PAMIĘĆ FISKALNA	Wezwij serwis.
NIEZGODNA PAMIĘĆ PROGRAMU	Wezwij serwis.
NIEZNANY KOD ODBLOKOWUJĄCY	Wprowadzono błędny kod odblokowujący sprzedaż po okresie użytkowania kasy z wprowadzonym kodem czasowym.
NISKIE NAPIĘCIE AKUMULATORA GŁÓWNEGO	Podłączyć kasę do zasilania sieciowego i włączyć ją. Jeżeli komunikat pojawia się pomimo, że kasa była podłączona do zasilania przez kilka godzin, wezwij serwis.
NISKIE NAPIĘCIE AKUMULATORA ZEGARA	Wezwij serwis.
NOŚNIK NIEZNANY	Zewnętrzny nośnik podłączony do kasy nie został rozpoznany przez kasę lub ma błędną strukturę. Podłącz inny nośnik.
OTWARCIE SZUFLADY ZABLOKOWANE	Szuflada nie może zostać otwarta - ustawiono opcję blokady otwarcia szuflady w ustawieniach kasy.
OTWARTA DOBA	Wywołana funkcja możliwa jest do wykonywania tylko po wykonaniu raportu dobowego fiskalnego, a przed pierwszym paragonem.
OTWARTY PARAGON	Wywołana funkcja wymaga zakończenia paragonu.
PAMIĘĆ FISKALNA W TRYBIE TYLKO ODCZYT	Prawidłowy stan pracy kasy to tryb zapis/odczyt. Tylko w tym trybie możliwe jest wystawianie paragonów i wykonywanie raportów fiskalnych dobowych. Kasa może przejść do trybu tylko odczyt w wyniku wykonania raportu rozliczeniowego, zapewnienia lub uszkodzenia pamięci fiskalnej. Wezwij serwis.
PARAGON JEST ANULOWANY	Operacja anulowania paragonu została zakończona.
PARAMETR POZA ZAKRESEM	Wprowadzona wartość parametru nie mieści się w dozwolonym zakresie.
PEŁNA BAZA TOWARÓW	Zapełniona baza towarowa kasy.
PEŁNA PAMIĘĆ PODRĘCZNA	W pamięci podręcznej brak jest wolnego miejsca na zapis kolejnych wydruków. Należy sprawdzić czy karta pamięci jest włożona do kasy i czy jest to karta z tej kasy. Po włożeniu karty i jej zweryfikowaniu kasa zapisze na niej dane. Po zapisie można kontynuować pracę na kasie. Jeżeli kasa pomimo tego nie zapisuje danych na karcie należy sprawdzić stan kopii elektronicznej wyświetlanej na pasku statusu i skontaktować się z serwisem.

Komunikat na wyświetlaczu kasjera	Przyczyna / sposób postępowania
POZYCJA PARAGONOWA Z NARZUTEM	Próba wprowadzenia rabatu oraz narzutu na pozycję, na którą wcześniej zdefiniowano już narzut.
POZYCJA PARAGONOWA Z RABATEM	Próba wprowadzenia rabatu oraz narzutu na pozycję, na którą wcześniej zdefiniowano już rabat.
PRZEKROCZONA MAKSYMALNA LICZBA ZAMKNIĘĆ KARTY	Została przekroczona liczba dopuszczalnych zamknięć karty.
PRZEKROCZONA MAKSYMALNA LICZBA ZMIAN	Została przekroczona liczba dopuszczalnych zmian stawek podatkowych lub waluty ewidencyjnej.
PRZEKROCZONY DZIENNY LIMIT KOREKTY	Przestawianie zegara możliwe tylko w zakresie +/- 120min. w ciągu doby. Został przekroczony dzienny limit korekty.
PUSTA NAZWA	Próba zapisu pustego ciągu znaków np. podczas definicji formy płatności.
RABAT LUB NARZUT ZABRONIONY	Próba wprowadzenia rabatu lub narzutu na pozycję sprzedaży towaru wyłączonego z rabatu/narzutu w bazie towarowej.
RABAT LUB NARZUT ZBYT DUŻY	Próba wprowadzenia rabatu lub narzutu na pozycję lub paragon w wysokości większej niż zdefiniowane w ustawieniach limity.
RABAT LUB NARZUT ZEROWY	Próba wprowadzenia rabatu lub narzutu na pozycję lub paragon w wysokości równej 0,00.
RODZAJ AKTUALNIE UŻYWANY	Próba usunięcia rodzaju kasjera, do którego jest przypisany aktualnie zalogowany kasjer.
SKASOWANA PAMIĘĆ RAM	Wezwij serwis.
SPRZEDAŻ ZABLOKOWANA - UPŁYNAŁ CZAS	Zakończył się okres użytkowania kasy podany kodem czasowym. Skontaktuj się serwisem, do czasu odblokowania kasy sprzedaż nie jest możliwa.
TAKIE STAWKI JUŻ ISTNIEJĄ	Próba zapisania kompletu stawek podatkowych, które są zgodne ze stawkami aktualnie zapisanymi w kasie.
TOWAR JEST OPAKOWANIEM	Ostatnia pozycja sprzedaży dotyczy towaru, który jest opakowaniem i nie podlega rabatom/narzutom
TOWAR O PODANEJ NAZWIE JUŻ ISTNIEJE	Próba zapisania towaru o nazwie istniejącej już w bazie. W kasie nie może być dwóch towarów o takiej samej nazwie. Należy pamiętać, że kasa, zgodnie z obowiązującymi przepisami, przy sprawdzaniu unikalności nazwy towaru pomija wprowadzoną spację.
TOWAR ZABLOKOWANY	Towar zablokowany w bazie towarowej. Nie można sprzedawać towaru zablokowanego.
TRWA INNA FUNKCJA	Poczekaj na zakończenie uruchomionej wcześniej operacji.
TRWA ROZPOZNAWANIE MODUŁÓW	Trwa operacja wykrywania modułów komunikacyjnych podłączonych do kasy.
TRWA WERYFIKACJA KARTY	Trwa weryfikacja danych na karcie pamięci.
TRWA WYDRUK	Zajęty bufor wydruku. Nowy wydruk będzie możliwy po zakończeniu poprzedniego.
TRWA WYKRYWANIE NOŚNIKA	Trwa operacja wykrywania zewnętrznego nośnika podłączonego do kasy.

Komunikat na wyświetlaczu kasjera	Przyczyna / sposób postępowania
TRWA ZAPIS DANYCH NA KARTĘ	Dane są zapisywane na kartę pamięci.
TYMCZASOWY BŁĄD LOGA	Wezwij serwis.
USZKODZONA PAMIĘĆ OPERACYJNA	Wezwij serwis.
USZKODZONA PAMIĘĆ PODRĘCZNA	Wezwij serwis.
USZKODZONA PAMIĘĆ PROGRAMU	Wezwij serwis.
UWAGA! CENNIK NIEZDEFINIOWANY: BRAK PRZYPISANEGO TOWARU	W definicji cennika nie został wskazany towar, który zostanie wydrukowany na pozycji paragonu podczas sprzedaży usługi czasowej, o wartości naliczonej automatycznie w oparciu o dany cennik. Należy uzupełnić brakującą pozycję w definicji cennika.
WYKONAJ RAPORT DOBOWY	Wymagane jest wykonanie wydruku raportu dobowego fiskalnego.
WYKONAJ RAPORT KOŃCA ZMIANY	Kasjer ma zbyt duże wartości sprzedaży, wymagane jest zamknięcie zmiany.
WYKONAJ RAPORT MIESIĘCZNY CZY WYKONAĆ RAPORT TERAZ?	Kasa sygnalizuje, że poprzedni miesiąc sprzedaży nie został zakończony raportem okresowym miesięcznym.
WYMAGANY NOŚNIK Z SYSTEMEM PLIKÓW FAT	Zewnętrzny nośnik podłączony do kasy nie został rozpoznany przez kasę lub ma błędną strukturę. Podłącz inny nośnik.
ZA DUŻĄ WARTOŚĆ PARAGONU	Suma sprzedaży na cały paragon jest zbyt duża (przekracza dopuszczalną wartość 9999999,99).
ZABLOKOWANA ZMIENNA CENA	Brak możliwości zmiany ceny dla danego towaru.
ZBYT DUŻA KOREKTA CZASU	Korekta wskazań zegara możliwa tylko w zakresie +/- 120min. w ciągu jednej doby.
ZBYT DUŻO ZMIAN TOWARÓW, WYKONAJ RAPORT DOBOWY	Przepełniony licznik rejestracji zmian w bazie towarowej kasy. Wykonaj raport dobowy w celu wyzerowania licznika.
ZEROWA LUB ZA DUŻĄ WARTOŚĆ POZYCJI	Wartość pozycji sprzedaży (ilość x cena jednostkowa) lub zbyt duża (przekracza dopuszczalną wartość 9999999,99) lub jest zerowa.
ZEROWY KURS WYMIANY	Został błędnie wprowadzony kurs wymiany np. w definicji waluty lub w definicji wydruku równowartości. Kurs wymiany musi mieć wartość większą od 0.
ZMIANA NIP NIEDOZWOLONA	Zmiana numeru NIP w trybie fiskalnym kasy nie jest możliwa.
ZMIANA WALUTY DO WYKONANIA	Nowa waluta ewidencyjna oczekuje zgodnie z definicją na wprowadzenie, w tym celu ruchom funkcję zmiany waluty.

W przypadku wystąpienia błędu, który nie został wyszczególniony w powyższej tabeli – skontaktuj się z serwisem.

13 Statusy kopii elektronicznej

Poniżej przedstawiony został opis sygnalizowanych na wyświetlaczu stanów kopii elektronicznej.

Status kopii elektronicznej EJ:	Przyczyna, sposób postępowania
brak karty	Brak karty. Należy włożyć kartę właściwą dla tej kasy lub zainicjować nową.
dane uszkodzone	Została podłączona uszkodzona karta.
karta do odczytu	Została podłączona karta z brakiem możliwości zapisu danych w związku np. z zapisem wcześniejszych danych na innej karcie (brak ciągłości danych). Z takiej karty można drukować kopie wydruków oraz zamknąć kartę. W celu archiwizowania danych, należy podłączyć aktualną, niezamkniętą kartę właściwą dla tej kasy* lub zainicjować nową.
karta obca	Została podłączona karta z innej kasy. Z takiej karty można drukować kopie wydruków, ale nie można na niej archiwizować nowych danych. W celu archiwizowania danych, należy podłączyć aktualną, niezamkniętą kartę właściwą dla tej kasy* lub zainicjować nową.
karta zamknięta	Została podłączona karta zamknięta. Z takiej karty można drukować kopie wydruków, ale nie można na niej archiwizować nowych danych. W celu archiwizowania danych, należy podłączyć aktualną, niezamkniętą kartę właściwą dla tej kasy* lub zainicjować nową.
karta zapełniona	<u>Pamięć na karcie</u> jest bliska zapełnienia. Zaleca się zamknięcie karty i zainicjowanie nowej.
niezainicjowany	Została podłączona niezainicjowana karta, którą należy zainicjować.
ok	Normalny stan pracy, kasa może wystawiać paragony i wykonać raport fiskalny dobowy. W kasie znajduje się zweryfikowana karta, właściwa dla tej kasy.
pełna pam. podr.	<u>Pamięć podręczna</u> jest bliska zapełnienia. Zaleca się wykonanie raportu fiskalnego dobowego w celu automatycznego skopiowania danych na kartę.
trwa zapis	Normalny stan pracy, trwa zapis danych na kartę. Nie wyłączać kasy oraz nie wyjmować karty do czasu zakończenia zapisu.
weryfikacja	Normalny stan pracy, karta jest w trakcie weryfikacji danych. Kasa rozpoczyna weryfikację po zapisie danych na kartę, po każdym włączeniu kasy lub po włożeniu karty do gniazda.
wymagany zapis	W pamięci podręcznej oczekują dane do archiwizacji. Należy sprawdzić, czy jest podłączona aktualna, niezamknięta karta właściwa dla tej kasy* lub zainicjować nową. Po wykryciu odpowiedniej karty kasa zweryfikuje ją i dokona na niej zapisu danych.

* aktualna karta właściwa dla kasy – karta, na którą był już przeprowadzony zapis danych z tego egzemplarza kasy i zachowana jest ciągłość danych (nie było zapisu późniejszych danych na innej karcie)

Rozdział 5 Informacje dodatkowe

1 Dokumentacja

1.1 Homologacja

Decyzja GUM o dopuszczeniu do obrotu kasy ELZAB K10

[Decyzja nr PT 11/2016 ważna do dnia 11.05.2020r.](#)

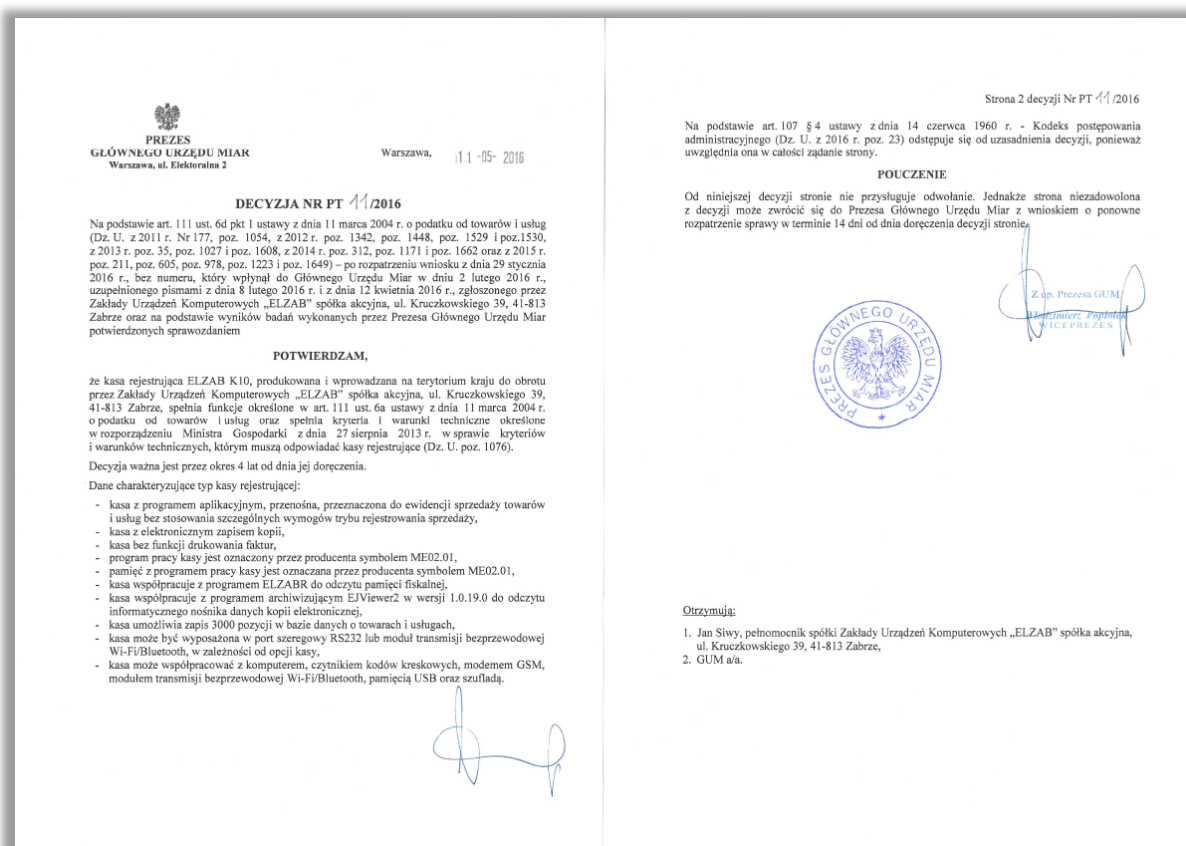

www.elzab.com.pl/decyzje_mf



1.2 Deklaracja Zgodności

	<p>To urządzenie zostało oznakowane znakiem CE, co oznacza, że pomyślnie przeszło proces oceny zgodności z obowiązującymi wymogami dyrektyw Unii Europejskiej. Szczegółowy wykaz dyrektyw oraz norm, którym podlega, zawiera Deklaracja Zgodności dostępna na stronie producenta urządzenia.</p>
---	--

[Deklaracja Zgodności kasy ELZAB K10](#)



DEKLARACJA ZGODNOŚCI UE

Produkt: Kasa rejestrująca ELZAB K10
 Producent: Zakłady Urządzeń Komputerowych ELZAB S.A.
 ul. Kruczkowskiego 39, 41-813 Zabrze, Polska

Niniejsza deklaracja zgodności wydana zostaje na wyłączną odpowiedzialność producenta.

Wymieniony powyżej przedmiot niniejszej deklaracji jest zgodny z odnośnymi wymaganiami unijnego prawodawstwa harmonizacyjnego:

Dyrektywa 2014/30/UE
 Dyrektywa 2011/65/UE

Odniesienia do odnośnych norm zharmonizowanych które zastosowano lub do innych specyfikacji technicznych, w odniesieniu do których deklarowana jest zgodność:

PN-EN 55032:2015-09
 PN-EN 55024:2011
 PN-EN 50581:2013-03

Podpisano w imieniu:

Zabrze, 8 listopada 2016 r.



WICEPRZESZES ZARZĄDU
Krzysztof Urbaniak



PRZESZES ZARZĄDU
Krzysztof Urbaniak

www.elzab.com.pl

<http://www.elzab.com.pl/pl/strefa-dla-klienta/do-pobrania/deklaracje-zgodnosci>



1.3 Oświadczenie producenta

Oświadczenie producenta dotyczące zgodności kasy ELZAB K10 z kasą wzorcową

Zakłady Urzędzeń Komputerowych
ELZAB S.A.
41-813 Zabrze, ul. Kruczkowskiego 39
NIP: 648-000-02-55

Zabrze, 11.05.2016

ELZAB 1969

OŚWIADCZENIE PRODUCENTA

Zakłady Urzędzeń Komputerowych ELZAB S.A. 41-813 Zabrze, ul. Kruczkowskiego 39

Oświadczamy: Każdy egzemplarz kasy ELZAB K10 we wszystkich dopuszczonych wersjach kompletacyjnych z następującym oprogramowaniem:

program pracy kasy wersja: **ME02.01**
program aplikacyjny wersja: **ME02.01**
program archiwizujący wersja: **EJViewer2.exe (1.0.19.0)**

jest identyczny technicznie, funkcjonalnie i programowo z kasą wzorcową, dla której wydano potwierdzenie, i spełnia wymogi rozporządzenia Ministra Gospodarki z dnia 27 sierpnia 2013 r. w sprawie kryteriów i warunków technicznych, którym muszą odpowiadać kasy rejestrujące (Dz. U. poz. 1076)

Potwierdzenie: Główny Urząd Miar nr PT11/2016

Data: 11.05.2016

Podpis: WICEPRZESZESZARZĄDU
Jerzy Popławski

Podpis: CZŁONEK ZARZĄDU
Zbigniew Stanisławski

Nr 79-K110PR01

2 Przykładowe wydruki

Przykładowe wydruki z kasy ELZAB K10

Raport FISKALNY DOBOWY	132
Paragon fiskalny	133
Raport ZAMKNIĘCIE ZMIANY KASJERA.....	135
Raport STAN KASY	136
Raport DANE O TOWARACH	137
Wydruki związane z usługami czasowymi	137
Raport STANU MODUŁU FISKALNEGO	138
Przykładowe wydruki niefiskalne	139

Raport FISKALNY DOBOWY

data wykonania wydruku	dn. 17r04.18	numer wydruku	wydr. 000000183
data i godzina rozpoczęcia oraz zakończenia sprzedaży	Rozpoczęcie sprzedaży: 17r04.18 g. 11:40	oznaczenie wydruku	
data wykonania raportu dobowego	Zakończenie sprzedaży: 17r04.18 g. 11:51 dn. 17r04.18 nr rap. 0115	kolejny numer raportu dobowego	
wartość sprzedaży netto (bez podatku) w każdej ze zdefiniowanych stawek podatkowych oddzielnie	PTU A 23,00% PTU B 8,00% PTU C 5,00% PTU D 0,00% G Zm. PTU	aktualne stawki podatku od towarów i usług PTU (VAT), stawka PTU A jest dedykowana dla najwyższej stawki podatku	
łączna kwota podatku ze wszystkich stawek podatkowych	Sprzed. opod. PTU A 2059,67 Sprzed. opod. PTU B 34,44 Sprzed. opod. PTU C 0,00 Sprzed. opod. PTU D 0,00 Sprzed. zwol. PTU G 0,00 Kwota PTU A 473,73 Kwota PTU B 2,76 Kwota PTU C 0,00 Łączna kwota PTU 476,49 Łączna należność 2570,60	wartość podatku dla poszczególnych stawek podatkowych oddzielnie, oprócz stawki zwolnionej i stawki zerowej	łączna kwota sprzedaży brutto (należność)
suma zmian przeprowadzonych w bazie towarowej od ostatniego raportu dobowego np. definiowanie nowych towarów, zmiany stawek itp.	Ilość zerowań RAM 0 Wykonano zmiany w bazie towarowej 2	ilość zerowań pamięci RAM, w okresie, który obejmuje raport	
ilość wystawionych paragonów od wykonania ostatniego raportu dobowego	Anulowane paragony 2 Ilość paragonów 10 Ilość pozycji 25	ilość i sumaryczna wartość anulowanych paragonów (do wartości anulowanych paragonów zaliczana jest suma pozycji do zapłaty w momencie anulowania paragonu)	
ilość wierszy raportu dobowego od linii „raport fiskalny” do linii „ilość paragonów” włącznie (z pominięciem linii-separatorów)	Waluta ewidencyjna PLN	waluta obowiązująca	
identyfikator danej kasy np. #01 /oznaczenie danego kasjera (numer i nazwa) np. 01 KIEROWNIK	WARTOŚCI SUMOWANE NARASTAJĄCO Kwota PTU A 4266307,49 Kwota PTU B 1353,03 Kwota PTU D 21514,84 Łączna należność 23285547,91	sumowane narastająco z raportów dobowych wartości podatków dla poszczególnych stawek podatkowych oddzielnie i łącznej należności	
numer kontrolny potwierdzający, że dokument został wydrukowany przez daną kasę	#01/01 KIEROWNIK 11:54 C082EB7BEDAB34D66F8EF4ED952E2F34CF17D785 XYZ 000000002 DE1223D1945F07B6A5C5C2DA2E356D3B19C2E9A4	godzina wykonania wydruku	logo fiskalne (PL) oraz pełny numer unikatowy kasy (3 litery prefiksu i 10 cyfr)
			zgodnie z rozporządzeniem MG z dnia 27 sierpnia 2013r.

skrót kryptograficzny

Ilość zerowań RAM	3
Zerowanie RAM*Z nr 0008	dn. 16r02.05 g. 09:41
Zerowanie RAM Z nr 0009	dn. 16r02.05 g. 10:23
Zerowanie RAM*Z nr 0010	dn. 16r02.05 g. 14:26

w przypadku wykonania zerowania pamięci RAM drukowane są dodatkowe wiersze z datą, godziną i innymi informacjami dot. zerowania

Z - zewnętrzne zerowanie RAM,

* - sprzedaż lub anulowanie paragonów po wykonaniu raportu dobowego, a przed zerowaniem RAM

Paragon fiskalny

oryginał

wydruk z kopii elektronicznej
(dane z karty lub pamięci podręcznej)

- opcjonalny graficzny nagłówek na wydrukach
- nagłówek wydruku zawierający wymagane dane: nazwę, adres i NIP użytkownika kasy
5 linii x 42 znaki + linia z NIP
- data i numer wydruku
- numer paragonu w danym raporcie dobowym np. 00017 /nr raportu dobowego, do którego zostanie zaliczona sprzedaż z paragonu np. 0019
- oraz identyfikator danej kasy np. #01 /oznaczenie kasjera (numer i nazwa) np. 01 KIEROWNIK
- rozliczenie opakowań zwrotnych
- opcjonalne linie drukowane na paragonie (stopka)
6 x 42 znaki

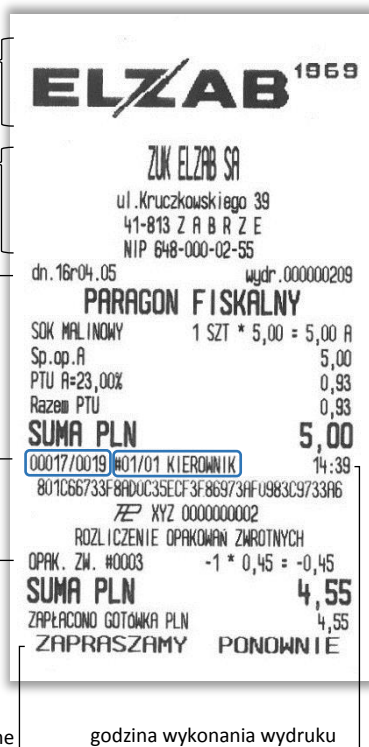

godzina wykonania wydruku

oznaczenie odpowiednio początku i końca wydruku danych z kopii elektronicznej



Paragon z zapłatą w różnych walutach oraz formach płatności

ELZAB 1969
ZUK ELZAB S.A.
 UL. KRUCZKOWSKIEGO 39
 41-813 ZABRZE
 NIP 648-000-02-55
 dn. 17r08.24 wydru. 000000457

PARAGON FISKALNY

SOK WINOGRONOWY	10 * 5,00 = 50,00 A	
Sp. op. A		50,00
PTU A=23,00%		9,35
Razem PTU		9,35
SUMA PLN		50,00
00006/0148 #01/01 KIEROWNIK		10:54
88F7BDBA2C3501563UC5DFC54H5CC65C66F8F734		
XYZ 000000002		
SUMA PLN		50,00
ZAPŁACONO GOTÓWKA PLN		20,00
ZAPŁACONO BON PLN		10,00
ZAPŁACONO GOTÓWKA EUR		5,00
KURS WYMIANY: 1 EUR = 4,6014 PLN		
ROWNOWARTOŚĆ PLN		23,01
RESZTA GOTÓWKA PLN		3,01
ZAPRASZAMY PONOWNIE!		

Częściowa zapłata gotówką PLN - 20 PLN

Częściowa zapłata bonem o wartości 10 PLN

Częściowa zapłata w walucie euro - 5 EUR

Równowartość w PLN przeliczona wg zdefiniowanego kursu wymiany wraz z wyliczoną resztą w gotówce PLN

Paragon po wprowadzeniu rabatu na pozycję i cały paragon

ELZAB 1969
ZUK ELZAB S.A.
 UL. KRUCZKOWSKIEGO 39
 41-813 ZABRZE
 NIP 648-000-02-55
 dn. 17r08.24 wydru. 000000463

PARAGON FISKALNY

SOK WINOGRONOWY	20 * 5,00 = 100,00 A	
RABAT 10%		-10,00
PODSUMA		90,00
RABAT 10%		
Sp. op. A		81,00
PTU A=23,00%		15,15
Razem PTU		15,15
SUMA PLN		81,00
ZAPŁACONO GOTÓWKA PLN		81,00
00011/0148 #01/01 KIEROWNIK		11:27
320E6CC060C23ED7E3016C5FC6B8600D9973D3D		
XYZ 000000002		
ZAPRASZAMY PONOWNIE!		

rabat na pozycję

rabat na cały paragon

Raport ZAMKNIĘCIE ZMIANY KASJERA

ZUK ELZAB SA	
UL. KRUCZKOWSKIEGO 39 41-813 ZABRZE NIP 648-000-02-55	
data wykonania wydruku	dn. 17r04.18
	wydr. 00000181
	## NIEFISKALNY ##
ZAMKNIĘCIE ZMIANY	
	NR 0008
kolejny numer raportu	od 17r04.18 g.11:39 do 17r04.18 g.11:54
nazwa kasjera, którego dotyczy raport	KASJER: KIEROWNIK
wartość sprzedaży z uwzględnieniem sprzedaży i skupu opakowań zwrotnych	ILOŚĆ PARAGONÓW 10 SPRZEDAŻ OGÓŁEM 2569,82 PRZYJĘTE OPAKOWANIA 1,56 SPRZEDAŻ OPAKOWAŃ 0,78
wartość sprzedanych opakowań zwrotnych	ILOŚĆ ANULOW. POZYCJI 2 KWOTA ANULOW. POZYCJI 60,00 KWOTA ANULOW. RABATÓW 5,00 KWOTA ANULOW. NARZUTÓW 0,00
wartość rabatów i narzutów udzielonych na anulowane pozycje sprzedaży	RABATÓW NA POZYCJE 61,20 RABATÓW NA PARAGON 12,60 NARZUTÓW NA POZYCJE 0,00 NARZUTÓW NA PARAGON 0,00
wartość narzutu udzielonego na pozycje sprzedaży i całe paragony	ILOŚĆ ANUL. PARAGONÓW 2 KWOTA ANUL. PARAGONÓW 13,50
ilość otwarć szuflady poza wystawianiem paragonu np. za pomocą funkcji z klawiatury lub niedokończonych operacji WYPŁATA Z KASY i KONIEC ZMIANY KASJERA	DOD. OTWARC SZUFLADY 1 IL. POZ. Z KODU KRESK. 0 IL. POZ. Z KAWIATURY 20
ilość pozycji sprzedaży, wybranych za pomocą klawiatury, w tym za pomocą klawiszy zdefiniowanych oraz numeru i nazwy towaru	GOTÓWKA PLN WPŁYWY ZE SPRZEDAŻY 2306,82 WYPŁATY DO KASY 200,00 WYPŁATY Z KASY 50,00 RAZEM W SZUFLADZIE 2456,82 ZLICZONO W SZUFLADZIE 2456,80 RÓŻNICA -0,02
kwota wpłat i wypłat w danej formie płatności lub walucie	KARTA PŁATNICZA PLN WPŁYWY ZE SPRZEDAŻY 126,20 RAZEM W SZUFLADZIE 126,20 ZLICZONO W SZUFLADZIE 126,20 RÓŻNICA 0,00
kwota obliczona przez kasę w danej formie płatności lub walucie, która powinna znajdować się w szufladzie	GOTÓWKA EUR WPŁYWY ZE SPRZEDAŻY 30,00 RÓWNOWARTOŚĆ W PLN 136,80 W TYM WYMIANA NA PLN 36,80 RAZEM W SZUFLADZIE 30,00 ZLICZONO W SZUFLADZIE 30,00 RÓŻNICA 0,00
kwota w danej formie płatności lub walucie, która została zliczona i wprowadzona przez kasjera	WYZEROWANO LICZNIKI ## NIEFISKALNY ## #01/01 KIEROWNIK 11:54 000000002
kwota w walucie ewidencyjnej odpowiadająca kwocie przyjętej zapłaty w danej walucie	
kwota wypłacona w walucie ewidencyjnej odpowiadająca wydanej reszcie przy płatnościach w danej walucie	

Istnieje następująca zależność pomiędzy pozycjami SPRZEDAŻ OGÓŁEM, PRZYJĘTE OPAKOWANIA i SPRZEDAŻ OPAKOWAŃ na raporcie ZAMKNIĘCIE ZMIANY, a pozycją ŁĄCZNA NALEŻNOŚĆ na raporcie FISKALNYM DOBOWYM (patrz [Raport fiskalny dobowy](#) na stronie 132).

SPRZEDAŻ OGÓŁEM = ŁĄCZNA NALEŻNOŚĆ + SPRZEDAŻ OPAKOWAŃ - PRZYJĘTE OPAKOWANIA pod warunkiem że oba raporty obejmują te same paragony (dotyczy to także sumy odpowiednich pozycji dla więcej niż jednego raportu kasjera).

W przykładowych wydrukach raportów mamy następujące wartości:

$$2569,82 = 2570,60 + 0,78 - 1,56 \text{ PLN}$$

Raport STAN KASY

ZUK ELZAB SA
 UL. KRUCZKOWSKIEGO 39
 41-813 ZABRZE
 NIP 648-000-02-55
 dn. 17r04.18 wydr. 000000180
 ## NIEFISKALNY ##
STAN KASY
 NR 0010
 od 17r04.18 g.11:39 do 17r04.18 g.11:53
 KASJER: KIEROWNIK

ILOSC PARAGONOW	10
SPRZEDAZ OGOLEM	2569,82
PRZYJETE OPAKOWANIA	1,56
SPRZEDAZ OPAKOWAN	0,78
ILOSC ANULOW. POZYCJI	2
KWOTA ANULOW. POZYCJI	60,00
KWOTA ANULOW. RABATOW	5,00
KWOTA ANULOW. NARZUTOW	0,00
RABATOW NA POZYCJE	61,20
RABATOW NA PARAGON	12,60
NARZUTOW NA POZYCJE	0,00
NARZUTOW NA PARAGON	0,00
ILOSC ANUL. PARAGONOW	2
KWOTA ANUL. PARAGONOW	13,50
DOD. OTWARC SZUFLADY	1
IL. POZ. Z KODU KRESK.	0
IL. POZ. Z KLAWIATURY	20

GOTÓWKA PLN

WPŁYNY ZE SPRZEDAŻY	2306,82
WPŁATY DO KASY	200,00
WYPŁATY Z KASY	50,00
RAZEM W SZUFLADZIE	2456,82

KARTA PŁATNICZA PLN

WPŁYNY ZE SPRZEDAŻY	126,20
RAZEM W SZUFLADZIE	126,20

GOTÓWKA EUR

WPŁYNY ZE SPRZEDAŻY	30,00
ROWNOWARTOŚĆ W PLN	136,80
W TYM WYMIANA NA PLN	36,80
RAZEM W SZUFLADZIE	30,00

NIEFISKALNY ##
 #01/01 KIEROWNIK 11:53
 000000002

Pozycje raportu STAN KASY są analogiczne do pozycji raportu ZAMKNIĘCIE ZMIANY przedstawionego wyżej, z wyjątkiem nazwy raportu oraz braku linii z komunikatem WYZEROWANIE LICZNIKÓW i związanych ze stanem płatności w szufladzie tj. ZLICZONO W SZUFLADZIE oraz RÓŻNICA.

Raport DANE O TOWARACH



Pozycja	Przykład	Opis
NR	0001	numer towaru w bazie towarowej (PLU)
KOD KRESKOWY	---(brak)	przypisany do towaru kod kreskowy
NAZWA TOWARU	NAPÓJ GAZOWANY	
CENA	5,00	cena w walucie ewidencyjnej
MP	0	ilości miejsc po przecinku w ilości przy sprzedaży
JEDN	szt	jednostka miary
GR	01	nr grupy towarowej
ST	A	stawka podatkowa
BL	N	informacja, czy towar jest zablokowany T/N
RB	N	informacja, czy towar jest wyłączony z rabatowania (nie podlega rabatowaniu) T/N
OP	N	informacja, czy towar jest opakowaniem T/N
ZM	N	informacja, czy przy sprzedaży można zmienić cenę towaru T/N
WIĄZ	0002	wiązanie z inną pozycją towarową – wraz ze sprzedażą towaru następuje automatyczna sprzedaż powiązanego towaru (PLU)

Wydruki związane z usługami czasowymi

Przykładowy KWIT parkingowy



Paragon fiskalny wystawiony na podstawie kwitu



nazwa wydruku
np. KWIT PARKINGOWY

data i godzina rozpoczęcia usługi

dane klienta wymagane do wprowadzenia (opcja)

nazwa cennika, w oparciu o który będzie naliczana opłata za usługę

numer kwitu usługi czasowej

opcjonalny wydruk definicji cennika usługi czasowej (okresy, czasy obowiązywania, opłaty)

definicja zgodna z przykładem w rozdziale 2.1.3.3 Ustawienia cenników na stronie 56

należność za usługę czasową naliczona automatycznie w oparciu o zdefiniowany cennik

Raport STANU MODUŁU FISKALNEGO

data wykonania wydruku	dn. 17r08.24	wydr. 000000451	numer wydruku
nazwa raportu	RAPORT STANU MODUŁU FISKALNEGO		numer unikatowy pamięci fiskalnej zainstalowanej w kasie
dane producenta kasy			data i czas fiskalizacji kasy
tryb pracy kasy : <u>szkoleniowy</u> lub <u>fiskalny</u>	PRODUCENT: Z.U.K. ELZAB S.A. 41-813 ZABARZE ul. Kruczkowskiego 39	tryb pracy modułu fiskalnego: zapis/odczyt (normalna praca kasy) lub odczyt , przy którym podana jest data, czas i przyczyna przejścia kasy w ten tryb (0 - po raporcie rozliczeniowym, 1 - pamięć fiskalna zapelniona, 2,3 - błąd podczas zapisu rekordu, 4 - uszkodzone już zapisane rekordy, 5 - błąd przy fiskalizacji, 6 - błąd przy inicjowaniu przez producenta, 7 - przekroczony limit 200 zerowań RAM)	
data pierwszego i ostatniego zapisu do pamięci fiskalnej: raportu fiskalnego dobowego, stawek podatkowych (PTU), zerowania RAM wykonanych po fiskalizacji lub komunikat BRAK	NR UNIKATOWY: XYZ 000000002 KASA W TRYBIE: FISKALNYM FISKALIZACJA: 21.03.2016 g.10:48 MODUŁ W TRYBIE: ZAPIS/ODCZYT DATA PIERWSZEGO ZAPISU: 16r03.21 g.10:48 DATA OSTATNIEGO ZAPISU: 17r08.24 g.10:17	liczba rekordów, w których podczas próby zapisu nastąpił błąd weryfikacji danych (nie oznacza błędów w danych fiskalnych)	
liczba odpowiednio raportów dobowych oraz zmian stawek podatkowych (PTU) wykonanych po fiskalizacji	LICZBA RAPORTÓW DOBOWYCH: 147 LICZBA REKORDÓW ZE STAWKĄ PTU: 7 LICZBA WOLNYCH RAPORTÓW: 1683 LICZBA NIEZWERYFIKOWANYCH REKORDÓW: 0 LICZBA KASOWAŃ RAM: 9	liczba kasowań pamięci wykonanych po fiskalizacji	
liczba aktualnie możliwych do wykonania raportów dobowych	ZAJĘTOŚĆ BAZY TOWAROWEJ: 7/3000	liczba zdefiniowanych towarów w bazie towarowej	
aktualna waluta ewidencyjna	WALUTA PODSTAWOWA: PLN	komunikat drukowany tylko w przypadku wprowadzenia przez serwisanta daty następnego przeglądu kasy wraz z opcjonalną informacją dodatkową (patrz rozdział Błąd! Nie można znaleźć źródła odwołania. Błąd! Nie można odnaleźć źródła odwołania. Błąd! Nie zdefiniowano zakładki.	
liczba zmian waluty ewidencyjnej wykonanych po fiskalizacji	LICZBA ZMIAN WALUTY EWIDENCYJNEJ: 0	liczba kasowań pamięci wykonanych po fiskalizacji	
aktualne stawki podatków (poziome kreski oznaczają stawkę rezerwową)	STAWKI PTU: 23,00% 8,00% 5,00% 0,00% ---- ---- ZN.PTU	liczba testów pamięci	
liczba wystawionych paragonów od wykonania ostatniego raportu dobowego	ILOŚĆ PARAGONÓW: 0 LICZBA TESTÓW PAMIĘCI: 1	liczba testów zapisów do wydzielonego obszaru pamięci fiskalnej	
liczba testowych zapisów do wydzielonego obszaru pamięci fiskalnej	NASTĘPNY OBOWIĄZKOWY PRZEGLĄD PRZED: 26.04.2017 PROSZĘ POWIADOMIĆ SERWIS ZADZWOŃ 32 2722021	aktualny status kopii elektronicznej	
informacja o braku ograniczenia czasowego kasy (KASA ODBLOKOWANA) lub dacie, do której będzie możliwa sprzedaż (SPRZEDAŻ MOŻLIWA DO...)	STATUS EJ: KASA ODBLOKOWANA	kody QR zawierające informacje o stanie modułu fiskalnego kasy, ułatwiające serwisantowi zapis danych do elektronicznej Książki Kasy Rejestrującej	
identyfikator danej kasy np. #01 oraz oznaczenie danego kasjera (numer i nazwa) np. 01 KIEROWNIK	## NIEFISKALNY ## #01/01 KIEROWNIK 000000002	godzina wykonania wydruku	

Przykładowe wydruki niefiskalne



część cyfrowa numeru unikatowego kasy

oznaczenie NIEFISKALNY

3 Programy współpracujące

Na stronach producenta kasy znajdują się programy współpracujące z kasą ELZAB K10.

Do pobrania	Opis
>> ejviewer	Przeglądarka kopii elektronicznej. Program do przeglądania zawartości danych zapisanych na karcie microSD (zawartość karty musi zostać wcześniej skopiowana na komputer)
>> AS	Analiza Sprzedaży. Program do kopiowania, przeglądania oraz analizy danych z kopii elektronicznej. Informacje na stronach producenta http://www.elzab.com.pl/as
>> sdbackup	Program do wykonania kopii zawartości karty na komputer PC bez potrzeby wyjmowania karty microSD z kasy fiskalnej
>> eureka.zip	Program serwisowy (Windows) 
>> usbk10.zip	Stewowniki USB (Windows, Android)
>> usługa czasowa	Dodatkowa instrukcja z przykładami dedykowana dla usługi czasowej w kasie ELZAB K10



Zużytego sprzętu zgodnie z art. 22 ust. 1 i 2 ustawy o zużytym sprzęcie elektrycznym i elektronicznym (Dz. U. z 2013 poz. 1155), nie wolno umieszczać, wyrzucać, magazynować wraz z innymi odpadami. Użytkownik jest zobowiązany do oddania go prowadzącym zbieranie zużytego sprzętu elektrycznego i elektronicznego, zarejestrowanym w Głównym Inspektoracie Ochrony Środowiska i prowadzącym selektywną zbiórkę odpadów. Właściwe postępowanie ze zużytym urządzeniem przyczynia się do uniknięcia szkodliwych dla zdrowia ludzi konsekwencji, ochrony środowiska, obniża przedostawanie się szkodliwych substancji do atmosfery oraz wód powierzchniowych, wynikających z obecności składników niebezpiecznych oraz niewłaściwego składowania i przetwarzania takiego sprzętu.



Zużytych baterii i akumulatorów zgodnie z rozdz. 3 ustawy o bateriach i akumulatorach nie wolno umieszczać, wyrzucać, magazynować z innymi odpadami w tym samym pojemniku (Dz. U. nr 79, poz. 666). Stosując prawidłową utylizację baterii i akumulatorów użytkownik przyczynia się do zapobiegania potencjalnie negatywnym konsekwencjom dla środowiska naturalnego i ludzkiego zdrowia, które mogłyby powstać w przypadku nieprawidłowej utylizacji baterii. Recykling materiałów przyczynia się do ochrony zasobów naturalnych. Szczegółowe informacje dotyczące recyklingu baterii można uzyskać u producenta wyrobu bądź u autoryzowanego partnera.

Zużyty akumulator oddaj do Organizacji Odzysku i/lub do punktu zbiórki zużytych baterii i akumulatorów i /lub skontaktuj się z autoryzowanym serwisem producenta.

UWAGA:

Informacje zawarte w niniejszej instrukcji mają charakter wyłącznie informacyjny i nie stanowią oferty handlowej w rozumieniu Kodeksu Cywilnego.

Producent zastrzega sobie prawo zmiany informacji zawartych w niniejszej instrukcji bez wcześniejszego powiadomienia. Aktualne wersje instrukcji znajdują się zawsze na stronie producenta urządzenia.

www.elzab.com.pl/instrukcje_obsługi



Data wprowadzenia wyrobu:	05.2016r		Nr rysunku:	K11IO00019
			Data edycji:	06-09-2017

SIEDZIBA:

ul.Kruczkowskiego 39

41 - 813 Zabrze

tel. +48 32 37 06 200

fax +48 32 27 22 583

DZIAŁ HANDLOWY:

tel. +48 32 37 06 334

PORADY TECHNICZNE:

Dyżurny specjalista - kasy fiskalne

tel. +48 601 513 823 (godz. 8 - 18)

tel. +48 32 37 06 220 (godz. 8 - 16)

e-mail: help@elzab.com.pl

Dyżurny specjalista - wagi

tel. +48 603 306 316 (godz. 8 - 18)